



# Komfort szellőztetés

Árak 2023 – € (HU)



## A LEGJOBB BELTÉRI KLÍMAMEGOLDÁSOK

**"A legjobb beltéri klímamegoldásokkal szeretnénk javítani az életminőséget."**



### **Kiváló csapat**

A szenvedélyt szakértői tudással és elkötelezettséggel egyesítve igyekszünk a legjobb eredményeket kínálni Önöknek.



### **Nagyszerű megoldások, termékek és szolgáltatások**

Nagyszerű termékek és szolgáltatások az energia-hatékony, egészséges és kellemes beltéri klímához.

## AZ EGÉSZSÉGES, KOMFORTOS ÉS ENERGIATAKARÉKOS SZELLŐZTETÉS SPECIALISTÁI

A Zehnder-csoport széles és világosan strukturált portfóliója négy termékcsaládból áll. Ennek köszönhetően mindenféle projekthez megfelelő terméket, tökéletes rendszert és hozzá illő szolgáltatást tudunk nyújtani, az új épületektől kezdve a felújítottakig, a családi házaktól a társasházakig, és a kereskedelmi célú projekteknek is. Ez a sokoldalúság szavatolja, hogy jelentős tapasztalataink folyamatosan gyarapodjanak, ami nap mint nap kézzel fogható hozzáadott érték formájában jelenik meg felhasználóinknál.



### **Beltéri komfort szellőztetés**

Beltéri komfort szellőztető rendszerünk energiahatékonyan gondoskodik az egészséges belső klímáról. Javítja a lakók közérzetét, és növeli az ingatlan értékét.

## MÁRKÁINK EGYESÍTIK AZ INNOVÁCIÓT, A MINŐSÉGET ÉS A FORMATERVEZÉST

**zehnder**

A Zehnder márka kitűnő beltéri klímamegoldásokat kínál a dekoratív fűtőtestek, a légtisztító megoldások, a beltéri komfortszellőztetés, valamint a mennyezeti fűtő- és hűtőrendszerek sektoraiban.



## 5 GENERÁCIÓN ÁTIVELŐ INNOVÁCIÓ



### Vásárlók legjobb választása

Mindig szem előtt tartva vásárlóink igényeit együtt fejlődünk Önökkel, és közösen küzdjük le a nehézségeket.

1. A VILÁG  
ACÉL ÉS FÜRDŐSZOBA  
RADIÁTOR GYÁRTÓJA

TÖBB MINT **70**  
ORSZÁGBAN VAN JELEN

**17** SAJÁT GYÁRTÓÜZEM  
EURÓPÁBAN, ÉSZAK-  
AMERIKÁBAN ÉS KÍNÁBAN

MINTEGY

**3 500**

ALKALMAZOTT

INNOVÁCIÓ

**1895** ÓTA

**900** SZABADALOM

ÉS FORMATERVEZÉSI  
MINTAOLTALMI JOG  
SZERTE A VILÁGON

ÉVENTE TÖBB MINT

**40,000**

ÜGYFÉLKÉPZÉSI  
FOGLALKOZÁS

## A BELTÉRI SZELLŐZTETÉS SPECIALISTÁI



### Dekoratív radiátorok

A nappaliba és fürdőszobákba szánt különálló, dekoratív radiátoraink nem csak melegebbé teszik az otthont, hanem mutatósabbá is. Elismert ipari formatervezők keze alól kerültek ki, és kiváló funkcionalitásukkal is lenyűgözik az embert.



### Mennyezeti fűtő- és hűtőrendszerek

A Zehnder mennyezeti fűtő- és hűtőrendszerei kényelmes, energiahatékony módszert kínálnak a fűtésre és a hűtésre, emellett tökéletesen az adott környezethez illeszthetőek.



### Légtisztító megoldások

A Zehnder légtisztító megoldásai csökkentik a levegő portartalmát, így egészségesebb munkakörülményeket teremtenek, és használatuk esetén kevesebb takarításra van szükség.

## A LEGJOBB MINŐSÉGET IGAZOLÓ TANÚSÍTVÁNYOK

A Zehnder-csoport termékeit gyakran díjazzák formatervezésükért és innovatív technológiáikért.



reddot winner 2020



## Zehnder komfort szellőztető

Decentralizált készülékek  
Központi készülékek 600 m<sup>3</sup>/h-ig  
Rendszerkiegészítők

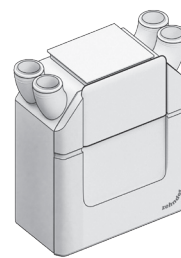

14. OLDAL

## Zehnder légcsatorna rendszerek

Légcsatorna elemek, tartozékok  
Hangcsillapítók / elosztó elemek  
Légcsatornák és idomok  
Levegőnyílás házak (rácsfogadók)



37. OLDAL

## Zehnder friss és elhasznált levegő

Talajhőcserélő modulok  
Homlokzati légcsatorna rendszerek  
Friss levegő / elhasznált levegő



83. OLDAL

## Zehnder csereszűrők

Csereszűrők szellőztető berendezésekhez  
és levegőelosztó rendszerekhez

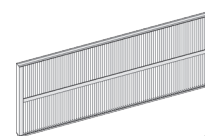

95. OLDAL

### Általános értékesítési és szállítási feltételek

Általános értékesítési és szállítási feltételeink érvényesek.



# Zehnder komfort szellőztető

Információk a szűrőszabványokról	8
<b>Információ és áttekintés az energiahatékonysági osztályokról</b>	<b>10</b>
<b>Komfort szellőztető készülékek áttekintése</b>	<b>14</b>
ComfoSpot 50 decentralizált komfort szellőztető készülék	16
ComfoAir 70 decentralizált komfort szellőztető készülék	18
Elszívó ventilátorok	20
ComfoAir 160 komfort szellőztető készülék	21
ComfoAir 180 komfort szellőztető készülék	22
ComfoAir 200 komfort szellőztető készülék	23
ComfoAir Flex 250 / 350 komfort szellőztető készülék	25
ComfoAir Q350 TR komfort szellőztető készülék	27
ComfoAir Q450 TR komfort szellőztető készülék	27
ComfoAir Q600 ST komfort szellőztető készülék	28
Climos 200 komfort szellőztető készülék	30
Focus 200 komfort szellőztető készülék	31
ComfoClime 36	32
Entalpia hőcserélő	33
Fagymentesítő fűtőegység, érzékelők igény szerinti szabályozással	34

# Győződjön meg róla, hogy a Zehnder eredeti szűrője megfelel az új ISO 16890 légszűrő szabványnak

A Zehnder szellőztető egységei állandóan friss és egészséges levegőt biztosítanak. A szellőztetőrendszer eredeti szűrője fontos szerepet játszik ebben. A régi EN 779 szabványt 2017 januárjától az új ISO 16890 légszűrő szabvány váltotta fel, mely az alábbiak alapján különbözteti meg a szűrőket.

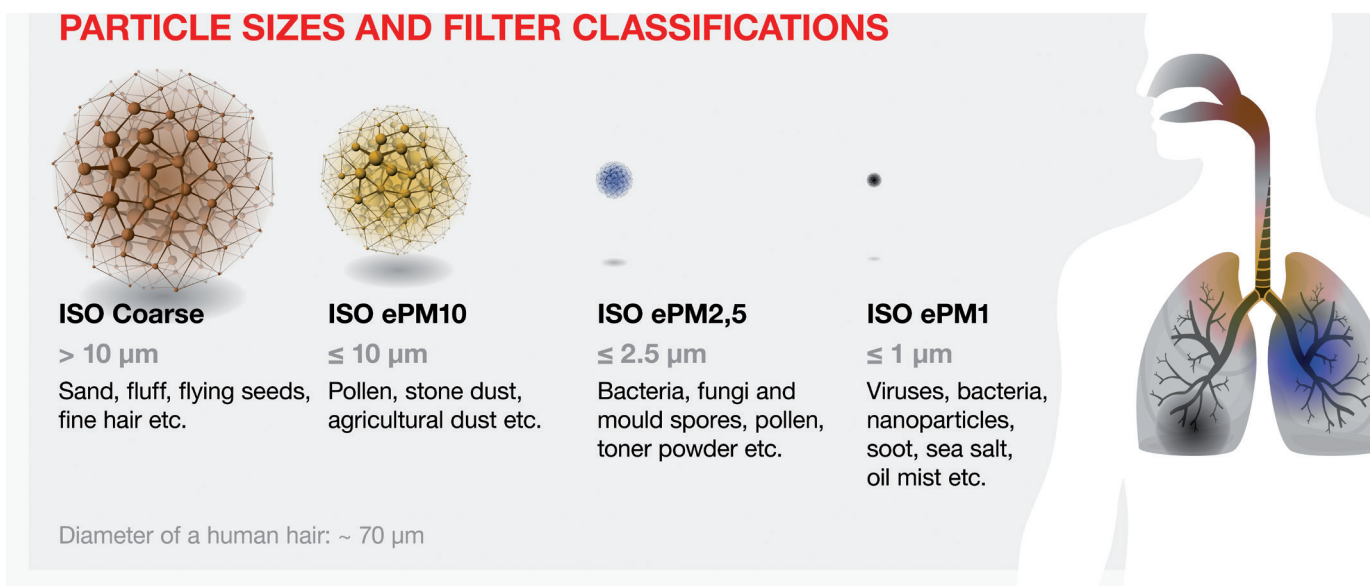

Részecskeméreték és szűrő besorolás az új ISO 16890 légszűrő szabvány szerint

## + + ISO 16890 -RÓL RÖVIDEN

### A szűrők reális értékelése:

- ISO 16890 felülírja az EN779 szabványt, amelyben a szűrőteljesítmény értékelésekor csak a 0.4 µm-es részecskeméretet használtuk.
- A finom por, mint például a korom vagy a pollen, különböző méretű, de gyakran szabad szemmel nem látható.
- Az ISO 16890 most négy osztályba osztja a szűrőket, amelyek egy bizonyos részecske méretet szűrnek ki.
- Egy kategória besoroláshoz a szűrőnek a megfelelő részecskeméreték legalább 50%-át kell megszűrnie.

## + ÚJ NÉV- UGYANAZ A MAGAS TELJESÍTMÉNY

A Zehnder tökéletes választás az ideális beltéri klíma kialakítására. A magas teljesítményt az eredeti szűrők is biztosítják. A szellőztető rendszer és az eredeti szűrő tökéletes összehangolása miatt a szükséges szabványok még az új ISO 16890 légszűrő szabvány bevezetése előtt is teljesültek. Tehát lényegében csak a szűrőink neve változott - de a teljesítmény még mindig azonos.

- A szellőztető rendszer és az eredeti Zehnder szűrők ideális kombinációjában biztos lehet.
- Ez azt jelenti, hogy a Zehnder ComfoAir Q szűrőkészletét például nem F7-nek hívják, hanem helyette: az ISO ePM1 50%-nál nagyobb vagy egyenlő

# Az energiahatékonyság címkéje

A 2016 januárjában bevezetett komfort szellőztető egységek energiahatékonysági jelölése több információt és átláthatóságot kínál önnek és ügyfeleinek, valamint a minőségre és a hatékonyságra vonatkozó jobb útmutatást.

A Zehnder esetében a címke a termékek és rendszerek magas energiahatékonysági követelményeinek megerősítését jelenti. Előnyben részesíti a végfelhasználókat is, mivel továbbra is olyan szellőztető egységeket.

## Mi az energiahatékonysági címke jelentősége?

### Az energiahatékonysági címkéről röviden:

- Ábécé-sorrend szerinti energiahatékonysági osztályozás A+-tól G-ig
- A „fajlagos energiafogyasztás” (SEC) az éves energiafogyasztás és az éves energia-megtakarítás különbsége
- A Zehnder központi komfort szellőztetőkészülékek legtöbbje A+ besorolású. Az energiahatékonysági osztályra hatással van a levegő térfogatárama, hőmérséklete és páratartalma, az alkalmazott ventilátor és a vezérlési mód is.



## Az energiahatékonysági címke

**Gyártó**

Zehnder ComfoAir Q350 TR

**Típusazonosító**

471502110

**Hatékonysági**

A+

**Hangteljesítmény szint**

41 dB



**Levegő maximális térfogatárama**

350 m³/h

ENERGIA - ENERGIJA - ENERGIJA - ENERGIJA - ENERGIJA - ENERGIJA - ENERGIJA  
2016 1254/2014

SEC osztály	SEC kWh/m²-a-ban
A+ (legjobb)	SEC < -42
A	-42 ≤ SEC < -34
B	-34 ≤ SEC < -26
C	-26 ≤ SEC < -23
D	-23 ≤ SEC < -20
E	-20 ≤ SEC < -10
Φ	-10 ≤ SEC < 0
G (legrosszabb)	0 ≤ SEC

A SEC = 0 érték az ablakon át történő szellőztetéssel egyenértékű. A SEC = -42 érték 42 kWh/m² elsődleges energiamegtakarítást jelent.

Energetikahatékonysági osztályok áttekintése <sup>1)</sup>						
Decentralizált szellőztető be- rendezések	Oldal	Cikkszám	Igényfüggő vezérlés			Kézi vezérlés
			Páratartalom érzékelő 527 007 260	Páratartalom- és VOC érezkelő 527 007 270	Páratartalom- és CO <sub>2</sub> érezkelő 527 007 280	
 <b>ComfoSpot 50</b>	16	527 007 210 527 007 220 527 008 580 527 008 770		<b>A</b> →		<b>B</b> → <sup>2)</sup>
 <b>ComfoAir 70</b>	18	527 007 230 527 007 240 527 007 250 527 008 590 527 008 780		<b>A</b> →		<b>A</b> →





<sup>1)</sup>Energetikahatékonysági osztályok az EU 2009/125/EK irányelvek és az EU 1253/2014 sz. rendelete szerint

<sup>2)</sup>A vezérlőegység a berendezésbe van építve

<sup>3)</sup>Az energetikahatékonysági osztály egy vagy két szomszédos helyiségcsatlakozással együtt érvényes. Ha nincs szomszédos helyiségcsatlakozás, akkor az energetikahatékonyság B osztály

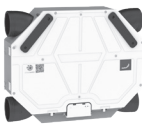
Energetikahatékonysági osztályok áttekintése <sup>1)</sup>						
Komfort szellőztető berendezés	Oldal	Cikkszám	Igényfüggő vezérlés		Központi igény szerinti vezérlés	Időzítési vezérlés
			2 x CO <sub>2</sub> érzékelő 655 000 845 655 000 850 655 000 855 CO <sub>2</sub> érzékelő 655 000 845 655 000 850 655 000 855 és Páratartalom érzékelő 659 000 330	2 x Páratartalom érzékelő 659 000 330		
	21	471 218 210	A <sup>+</sup>		A	A
		471 218 215				
	21	471 218 230	A		A	B
		471 218 235				
	22	471 212 210	-		-	A
		471 212 215				
	22	471 212 230	-		-	A
		471 212 235				
	23	471 222 010	A <sup>+</sup>		A	A
		471 222 015				
		471 222 110				
		471 222 115				
	23	471 222 450	A		A	B
		471 222 455				
		471 222 470				
		471 222 475				



<sup>1)</sup>Energetikahatékonysági osztályok az EU 2009/125/EK irányelvek és az EU 1253/2014 sz. rendelete szerint

Energetikahatékonysági osztályok áttekintése <sup>1)</sup>								
Komfort szellőztető berendezés	Oldal	Cikkszám	Igényfüggő vezérlés			Központi igény szerinti vezérlés	Időzítéssel vezérlés	Kézi vezérlés
			2 x CO <sub>2</sub> érzékelő 655 000 845 655 000 850 655 000 855	Opciók doboz <sup>2)</sup> 471 502 007 +	1 x CO <sub>2</sub> érzékelő 655 000 845 655 000 850 655 000 855 és 1 x Páratartalom érzékelő			
 ComfoAir Flex 250	25	471 234 190		A <sup>+</sup>		A	A	A
 ComfoAir Flex 350	25	471 234 205		A <sup>+</sup>		A	A	A
 ComfoAir Q350 TR	27	471 502 110		A <sup>+</sup>		A <sup>+</sup>	A	A
 ComfoAir Q350 TR entalpia	27	471 502 111		A <sup>+</sup>		A	A	A
 ComfoAir Q450 TR	27	471 502 112		A <sup>+</sup>		A <sup>+</sup>	A	A
 ComfoAir Q450 TR entalpia	27	471 502 113		A <sup>+</sup>		A	A	A
 ComfoAir Q600 ST	28	471 502 114		A <sup>+</sup>		A	A	A
 ComfoAir Q600 ST entalpia	28	471 502 115		A		A	B	B

<sup>1)</sup>Energetikahatékonysági osztályok az EU 2009/125/EK irányelvek és az EU 1253/2014 sz. rendelete szerint

<sup>2)</sup> Az opciók doboz ComfoAir Flex készülékekkel nem kombinálható

**Energetikahatékonysági osztályok áttekintése<sup>1)</sup>**

Komfort szellőztető berendezés	Oldal	Cikkszám	Igényfüggő vezérlés			Központi igény szerinti vezérlés	Időzítéssel vezérlés	Kézi vezérlés
			2 x CO <sub>2</sub> érzékelő 655 000 845 655 000 850 655 000 855 és bővítő szett 528 007 290	Páratartalom érzékelő 659 000 330 és bővítő szett 528 007 290	2 x Páratartalom érzékelő 659 000 330 és bővítő szett			
 Climos 200 entalpia	30	527 003 250 527 003 240 527 003 270 527 003 260		A		A	B	B
 Focus 200	31	527 002 060 527 002 070		A <sup>+</sup>		A	A	A
 Focus 200 entalpia	31	527 002 080 527 002 090		A		A	A	A

<sup>1)</sup>Energetikahatékonysági osztályok az EU 2009/125/EK irányelvek és az EU 1253/2014 sz. rendelete szerint

**Komfort szellőztető készülékek áttekintése**

	Modell	Oldal	Légszállítás														
			50 (m <sup>3</sup> /h)	100 (m <sup>3</sup> /h)	150 (m <sup>3</sup> /h)	200 (m <sup>3</sup> /h)	250 (m <sup>3</sup> /h)	300 (m <sup>3</sup> /h)	350 (m <sup>3</sup> /h)	400 (m <sup>3</sup> /h)	450 (m <sup>3</sup> /h)	500 (m <sup>3</sup> /h)	550 (m <sup>3</sup> /h)				
Decentralizált	ComfoSpot 50	PHI	16	15 - 50													
	ComfoAir 70	PHI DESIGN AWARD 2015	18	15 - 60													
Központi	ComfoAir 160	PHI	21		32 - 160												
					32 - 110												
	ComfoAir 180	PHI	22		30 - 180												
					30 - 120												
	ComfoAir 200	PHI	23		50 - 200												
					50 - 135												
	Climos 200	PHI	30		50 - 200												
					50 - 135												
	Focus 200	PHI	31		45 - 200												
					45 - 135												
	ComfoAir Flex 250	PHI	25		40 - 250												
ComfoAir Flex 350	PHI	25		40 - 350													
ComfoAir Q350 TR	PHI DESIGN AWARD 2017	27		40 - 350													
				40 - 235													
ComfoAir Q450 TR	PHI DESIGN AWARD 2017	27		50 - 450													
				50 - 300													
ComfoAir Q600 ST	PHI DESIGN AWARD 2017	28		60 - 600													
				60 - 400													

■ Maximum légszállítás  
 ■ Normál fokozatú javasolt légszállítási tartomány DIN 1946-6 szerint

Méretek / Súly				Beépítés			Nominális csatlakozó méret	Készülék változat	
Hosszúság (mm)	Magasság (mm)	Mélység (mm)	Súly (kg)	Fal	Mennyezet	Padlóra szereléshez tartólábbal	DN / mm	Befűjt levegő, bal oldali	Befűjt levegő, jobb oldali
380 <sup>1)</sup>	376 <sup>1)</sup>	50 <sup>1)</sup>	6	•					
440 (1)	660 (1)	145 (1)	22	•			90 mm		
670	864	268	30	•	•		DN 125		
558	680	299	22	•			DN 125		
544	1200	324	30	•	•		DN 125		
594	1019	250	25	•	•		DN 125		
752	565	362	25	•		•	DN 125		
960	1110	350	45		•		DN 160		
960	1110	350	45		•		DN 160		
775	850	570	50	•		•	DN 160		
775	850	570	50	•		•	DN 160		
725	850	570	50	•		•	DN 180		

<sup>1)</sup> Belső fal panel méretei

<sup>2)</sup> Jobboldali kivételben szállítva; a helyszínen baloldalira is átszerelhető









<sup>3)</sup> A berendezést megfordítva jobb- illetve baloldali kivételként használható

ODA = külső levegő, ETA = elszívott levegő,  
EHA = kidobott levegő, SUP = befűjt levegő

ComfoSpot decentralizált szellőztetők						
Termék	Termékleírás	PU 1	PU 2	Cikkszám	Ár €	
<b>ComfoSpot 50</b>						
  Passzívház minősítés	<b>ComfoSpot 50 komfort szellőztetőgép</b> 50 m <sup>3</sup> /h légszállítás, kereszt-ellenáramú entalpia hőcserélő a pára visszanyerésére, külső falba építhető, beépített kezelőkijelzővel, fali átvezető nélkül. A falra szereléshez az átvezető cső szükséges. <b>Opcionálisan a páratartalom, a VOC és a CO<sub>2</sub> mérésére szolgáló érzékelőlapok, vagy külső vezérlő panel telepíthető hozzá (tartozékok rész)</b> Méretek: Belső fali panel: 380 x 376 x 50 (Szé. x M. x Mé.) Belső fali panel: 380 x 376 x 50 (Szé. x M. x Mé.)					
	<b>ComfoSpot 50 komfort szellőztetőgép</b> <b>Műanyag külső ráccsal, fali átvezető nélkül</b> <i>CSP50-PRM-FRT-PLS</i>	1	9	527 007 210	1.101,90	C
	<b>ComfoSpot 50 komfort szellőztetőgép</b> <b>Rozsdamentes acél külső ráccsal, fali átvezető nélkül</b> <i>CSP50-PRM-FRT-SST</i>	1	9	527 007 220	1.286,80	C
	<b>ComfoSpot 50 komfort szellőztetőgép</b> 50m <sup>3</sup> /h légszállítás, kereszt-ellenáramú entalpia hőcserélő a pára visszanyerésére, külső falba építhető, beépített kezelő-kijelzővel, <b>beépített páratartalom érzékelővel</b> , vezérlőpanellel és műanyag külső ráccsal, fali átvezető nélkül. A falra szereléshez az átvezető cső szükséges. <b>Opcionálisan külső vezérlő panel is telepíthető hozzá (tartozékok rész).</b> <i>CSP50-PRM-RH-FRT-PLS</i>	1	-	527 008 770	1.251,50	C
	<b>ComfoSpot 50 komfort szellőztetőgép</b> 50m <sup>3</sup> /h légszállítás, kereszt-ellenáramú entalpia hőcserélő a pára visszanyerésére, <b>ablakkáva modulal történő beépítéshez</b> , beépített vezérlőpanellel. Műanyag külső rács és fali átvezető nélkül. <b>Opcionálisan a páratartalom mérésére szolgáló érzékelőlapok, VOC és CO<sub>2</sub> és / vagy külső vezérlő panel telepíthető hozzá. (tartozékok rész)</b> <i>CSP50-PRM</i>	1	-	527 008 580	1.061,50	C
	<b>Ablakkáva modul ComfoSpot 50 szellőztetőgéphez</b> Kapcsoló egység: kerek-kemény falú szerelő cső (hossz = 580 mm) és dugók, dupla-lapos légcsatorna (mindkettő 2040x300 mm) tömítésekkel, légcsatorna átalakítóval, 2 lapos légcsatorna szigetelő elemmel és külső fali ráccsal <i>CON-RVL-CSP50</i>	1	-	527 008 660	512,70	C
<b>ComfoSpot 50 tartozékok</b>						
	<b>ComfoLED vezérlőegység</b> ComfoSpot 50 és ComfoAir 70 készülékekhez Akril kezelőfelület, szabványos burkolatvázba építéshez Méret: 55 x 55 mm <i>WR-CSP50-CA70-PCK</i>	1	50	527 007 290	106,20	C
	<b>ComfoLED CH vezérlőegység</b> ComfoSpot 50 és ComfoAir 70 készülékekhez Akril kezelőfelület, kerettel Méret: 55 x 55 mm <i>WR-CSP50-CA70-CH-PCK</i>	1	50	528 008 830	120,20	C

\* \*\* Az energiahatékonysági osztály egy érzékelővel érvényes; további információ az energiahatékonysági osztályoknál

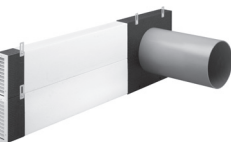





ComfoSpot decentralizált szellőztetők						
Termék	Termékleírás	PU 1	PU 2	Cikkszám	Ár €	
<b>ComfoSpot 50 tartozékok</b>						
	<b>ComfoRF modul</b> ComfoSpot 50 és ComfoAir 70 készülékekhez Rádiófrekvenciás modul a decentralizált alkalmazásvezérléshez <i>KIT-RF-MOD</i>	1	-	527 010 550	141,60	C
	<b>ConnectBox</b> ComfoSpot 50 és ComfoAir 70 készülékekhez ConnectBox decentralizált alkalmazásvezérléshez <i>KIT-CNB</i>	1	-	527 010 580	353,00	C
	<b>Páratartalom érzékelő</b> ComfoSpot 50 és ComfoAir 70 készülékekhez Szenzorkártya a készülékhez való csatlakozáshoz <i>KIT-SNS-MOD-RH-PCK</i>	1	-	527 007 260	83,60	C
	<b>Páratartalom- és VOC érzékelő</b> ComfoSpot 50 és ComfoAir 70 készülékekhez Szenzorkártya a készülékhez való csatlakozáshoz <i>KIT-SNS-MOD-VOC-PCK</i>	1	-	527 007 270	219,50	C
	<b>Páratartalom- és CO<sub>2</sub> érzékelő szenzorkártya</b> ComfoSpot 50 és ComfoAir 70 készülékekhez Szenzorkártya a készülékhez való csatlakozáshoz <i>KIT-SNS-MOD-CO2-PCK</i>	1	-	527 007 280	333,20	C
	<b>Kör keresztmetszetű fali átvezető</b> Műanyag, Ø 315 mm, 2 db záródugóval, elsősorban felújítások esetén  Hossz = 600 mm <i>MAC-CSP50-PIP-DN315-D600-PLS</i>	1	16	527 005 440	110,20	C
	Hossz = 900 mm <i>MAC-CSP50-PIP-DN315-D900-PLS</i>	1	-	527 009 130	123,30	C
	<b>Négyzet keresztmetszetű fali átvezető</b> EPP, 360 x 360 mm, Hossz = 600 mm, 2 db záródugóval elsősorban új építés esetén <i>MAC-CSP50-DCT-W360-H360-D600-EPP</i>	1	9	527 005 450	225,60	C
	<b>Hosszabbító szett (ComfoSpot 50 készülékhez)</b> EPP, 2 db záródugóval, Külső átmérő =315 mm, Hossz = 285 mm 600 mm-nél nagyobb falvastagsághoz. Kör keresztmetszetű fali átvezetővel kombinálható <i>SET-EXT-CSP50</i>	1	-	527 009 150	144,30	C
	<b>Szűrőkészlet ComfoSpot 50 készülékhez, ISO Durva ≥ 70 % (G4)</b> 2 darab <i>FIL-CSP50-CRS/G4-2PC-PCK</i>	1	-	527 005 390	30,60	B
	<b>Szűrőkészlet ComfoSpot 50-hez, ISO Durva ≥ 70 % / ISO ePM10 ≥ 60 % (G4 / F7)</b> 1-1 darab <i>FIL-CSP50-CRS/G4-ePM10/F7-2PC-PCK</i>	1	-	527 005 400	33,40	B
	<b>Szűrőkészlet ComfoSpot 50 készülékhez, ISO Durva ≥ 70 % (G4)</b> 10 db <i>FIL-CSP50-CRS/G4-10PC-PCK</i>	1	-	527 005 410	115,60	B
	<b>Szűrőkészlet ComfoSpot 50-hez, ISO Durva ≥ 70 % / ISO ePM10 ≥ 60 % (G4 / F7)</b> 5-5 db <i>FIL-CSP50-CRS/G4-ePM10/F7-10PC</i>	1	-	527 005 420	126,80	B

ComfoAir decentralizált szellőztetők						
Termék	Termékleírás	PU 1	PU 2	Cikkszám	Ár €	
<b>ComfoAir 70</b>						
 <p>Passzívház minősítés</p>	<p><b>ComfoAir 70 komfort szellőztető készülék</b> 60 m<sup>3</sup>/h (50 Pa) légszállítás, kereszt-ellenáramú entalpia hőcserélő a pára visszanyerésére, külső falak belső síkjára építhető, szellőzőcsövek csatlakozásai szomszédos helyiségből elszíváshoz és befújáshoz, beépített vezérlőpanellel, fali átvezető nélkül. Befújáshoz csatlakozó hátsó- vagy jobb oldalon DN 100, Elszíváshoz csatlakozó hátsó- vagy bal oldalon DN 100 <b>Opcionálisan a páratartalom, a VOC és a CO<sub>2</sub> mérésére szolgáló érzékelőlapok, vagy külső vezérlő panel telepíthető hozzá. (tartozékok rész)</b> Méretek: Belső fali panel: 440 x 660 x 145 (Szé. x M. x Mé.) Belső fali panel: 380 x 376 x 50 mm (Szé. x M. x Mé.)</p>					
	<p><b>ComfoAir 70 komfort szellőztető készülék</b> <b>Alumínium külső ráccsal (fehér), fali átvezető nélkül</b> CA70-PRM-ALU</p>	1	4	527007230	1.654,10	C
	<p><b>ComfoAir 70 komfort szellőztető készülék</b> <b>Műanyag külső ráccsal (fehér), fali átvezető nélkül</b> CA70-PRM-FRT-PLS</p>	1	4	527007240	1.546,50	C
	<p><b>ComfoAir 70 komfort szellőztető készülék</b> <b>Rozsdamentes acél külső ráccsal, fali átvezető nélkül</b> CA70-PRM-FRT-SST</p>	1	4	527007250	1.730,30	C
	<p><b>ComfoAir 70 komfort szellőztető készülék</b> 60m<sup>3</sup>/h (50 Pa) légszállítás, kereszt-ellenáramú entalpia hőcserélő a pára visszanyerésére, külső falak belső síkjára építhető, szellőzőcső csatlakozók (szomszédos helyiségből elszíváshoz és befújáshoz), <b>beépített páratartalom érzékelővel</b>, vezérlő panellel és <b>műanyag külső ráccsal</b>, fali átvezető nélkül. Befújáshoz csatlakozó hátsó- vagy jobb oldalon DN 100, elszíváshoz csatlakozó hátsó- vagy bal oldalon DN 100. <b>Opcionálisan külső vezérlő panel is telepíthető hozzá (tartozékok rész).</b> CA70-PRM-RH-FRT-PLS</p>	1	-	527 008 780	1.661,70	C
	<p><b>ComfoAir 70 komfort szellőztetőgép</b> 60m<sup>3</sup>/h (50 Pa) légszállítás, kereszt-ellenáramú entalpia hőcserélő a pára visszanyerésére, <b>ablakkáva modullal történő beépítéshez</b>, beépített vezérlőpanellel, szellőzőcső csatlakozók (szomszédos helyiségből elszíváshoz és befújáshoz). Műanyag külső ráccsal és fali átvezető nélkül. <b>Opcionálisan a páratartalom mérésére szolgáló érzékelőlapok, VOC és CO<sub>2</sub> és / vagy külső vezérlő panel telepíthető hozzá. (tartozékok rész)</b> CA70-PRM</p>	1	-	527 008 590	1.499,40	C
	<p><b>Ablakkáva modul ComfoAir 70 szellőztetőgéphez</b> Kapcsoló egység: kerek-kemény falú szerelő cső (hossz = 580 mm) és dugók, dupla-lapos légcsatorna (mindkettő 2040x300 mm) tömítésekkel, 2 légcsatorna átalakítóval, 4 lapos légcsatorna szigetelő elemmel és 2 külső fali ráccsal CON-RVL-CA70</p>	1	-	527 008 670	512,70	C
<b>ComfoAir 70 tartozékok</b>						
	<p><b>ComfoLED vezérlőegység</b> ComfoSpot 50 és ComfoAir 70 készülékekhez Akril kezelőfelület, szabványos burkolatvázbá építéshez Méret: 55 x 55 mm WR-CSP50-CA70-PCK</p>	1	50	527 007 290	106,20	C

\* Az energiahatékonysági osztály egy érzékelővel érvényes; további információ az energiahatékonysági osztályoknál





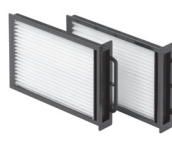
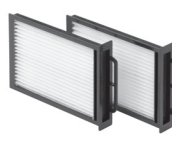

ComfoAir decentralizált szellőztetők						
Termék	Termékleírás	PU 1	PU 2	Cikkszám	Ár €	
<b>ComfoAir 70 tartozékok</b>						
	<b>ComfoLED CH vezérlőegység</b> ComfoSpot 50 és ComfoAir 70 készülékekhez Akril kezelőfelület, kerettelMéret: 55 x 55 mm <i>WR-CSP50-CA70-CH-PCK</i>	1	50	528 008 830	120,20	C
	<b>ComfoRF modul</b> ComfoSpot 50 és ComfoAir 70 készülékekhez Rádiófrekvenciás modul a decentralizált alkalmazásvezérléshez <i>KIT-RF-MOD</i>	1	-	527 010 550	141,60	C
	<b>ConnectBox</b> ComfoSpot 50 és ComfoAir 70 készülékekhez ConnectBox decentralizált alkalmazásvezérléshez <i>KIT-CNB</i>	1	-	527 010 580	353,00	C
	<b>Páratartalom érzékelő</b> ComfoSpot 50 és ComfoAir 70 készülékekhez Szenzorkártya a készülékhez való csatlakozáshoz <i>KIT-SNS-MOD-RH-PCK</i>	1	-	527 007 260	83,60	C
	<b>Páratartalom- és VOC érzékelő</b> ComfoSpot 50 és ComfoAir 70 készülékekhez Szenzorkártya a készülékhez való csatlakozáshoz <i>KIT-SNS-MOD-VOC-PCK</i>	1	-	527 007 270	219,50	C
	<b>Páratartalom- és CO<sub>2</sub> érzékelő szenzorkártya</b> ComfoSpot 50 és ComfoAir 70 készülékekhez Szenzorkártya a készülékhez való csatlakozáshoz <i>KIT-SNS-MOD-CO2-PCK</i>	1	-	527 007 280	333,20	C
	<b>Kör keresztmetszetű fali átvezető</b> Műanyag, Ø 250 mm, 2 db záródugóval, elsősorban felújítások esetén  Hossz = 600 mm <i>MAC-CA70-PIP-DN250-D600-PLS</i>	1	16	527 005 200	96,40	C
	Hossz = 900 mm <i>MAC-CA70-PIP-DN250-D900-PLS</i>	1	-	527 009 120	118,00	C
	<b>Négyzet keresztmetszetű fali átvezető</b> EPP, 268 x 268 mm, Hossz = 600 mm, 2 db záródugóval elsősorban új építés esetén <i>MAC-CA70-DCT-W268-H268-D600-EPP</i>	1	6	527 005 800	212,20	C
	<b>Hosszabbító szett (ComfoAir 70 készülékhez)</b> EPP, 2 db záródugóval, Ø 250 mm, Hossz = 285 mm 600 mm-nél nagyonn falvastagsághoz Kör keresztmetszetű fali átvezetővel kombinálható <i>SET-EXT-CSP70</i>	1	-	527 009 140	185,70	C
	<b>Szűrőkészlet ComfoAir 70 géphez, ISO Coarse ≥ 70 % (G4)</b> 2 darab <i>FIL-CA70-CRS/G4-2PC-PCK</i>	1	-	527 005 180	33,50	B
	<b>Szűrőkészlet ComfoAir 70 géphez</b> <b>ISO Durva ≥ 70 % / ISO ePM10 ≥ 60 % (G4 / F7)</b> 1-1 darab <i>FIL-CA70-CRS/G4-ePM10/F7-2PC-PCK</i>	1	-	527 005 190	37,10	B
	<b>Szűrőkészlet ComfoAir 70 géphez, ISO Coarse ≥ 70 % (G4)</b> 10 db <i>FIL-CA70-CRS/G4-10PC</i>	1	-	527 005 160	125,30	B
	<b>Szűrőkészlet ComfoAir 70 géphez</b> <b>ISO Durva ≥ 70 % / ISO ePM10 ≥ 60 % (G4 / F7)</b> 5-5 db <i>FIL-CA70-CRS/G4-ePM10/F7-10PC</i>	1	-	527 005 170	134,70	B
	<b>Szigetelőszalag ComfoAir 70 készülékhez</b> 1 darab kéthelyiséges csatlakoztatáshoz <i>SEL-PRF-SAD-W9.5-L1000-0049-PCK</i>	1	10	521 000 580	7,70	B

Ventilátorok						
Termék	Termékleírás	PU 1	PU 2	Cikkszám	Ár €	
<b>Zehnder Silent</b>						
	<b>Elszívó ventilátor</b> SR100 mm basic - dobozban	1	-	ZSR100B	66,40	77
	SR100 mm időzítővel - dobozban	1	-	ZSR100TR	75,90	77
	SR100 mm páratartalom érzékelővel/időzítővel	1	-	ZSR100HTR	91,80	77
	<b>Dekoratív előlapok és betétek</b> Diszkrét fehér borítók és tartók (10 darab)	10	-	ZDECCDIS125	103,70	77
	<b>Zuhanykészlet</b> 100 mm-es zuhanykészlet 12 V-os SELV fénnel - időzítő - Fehér és króm ráccsal	1	-	ZSR100LTSK	144,60	77
<b>Zehnder Samika</b>						
	<b>Elszívó ventilátor</b> 100mm-es alacsony energiafelhasználású ventilátor, páratartalom érzékelővel és időzítővel.	1	-	ZLE100HT	211,90	77
<b>Zehnder Unity ZCV2</b>						
	<b>Folyamatosan működő fürdőszobai és konyhai ventilátor</b> 100 mm-es vegyes áramlású ventilátor SMART HT-vel, ami alkalmazható minden nedves helyiségben, beleértve a konyhát, fürdőszobát és WC-t is. Rendkívül alacsony energiafelhasználású DC motorral. CommissionSMART, SMART időzítő, IPX5 - falra / IPX4 - mennyezetre	1	-	ZCV2	253,10	77
<b>Zehnder Unity ZCV3</b>						
	<b>Alacsony energiaigényű, folyamatosan működő fürdőszobai és konyhai ventilátor</b> 100mm-es többfokozatú átfolyású alacsony energiafogyasztású ventilátor, egy megoldás a fürdőszobához, konyhához, háztartási helyiségekhez és WC-khez. ConnectSMART érintésmentes technológia az egyszerű beállításhoz, testreszabáshoz és adatnaplózáshoz, "ne zavarj" technológiával. SMART Páratartalom érzékelés, SMART túllépés-időzítő. IPX5 - falra / IPX4 - mennyezetre	1	-	ZCV3si	289,10	77

ComfoAir szellőztető készülékek						
Termék	Termékleírás	PU 1	PU 2	Cikkszám	Ár €	
<b>ComfoAir 160</b>						
  Passzívház minősítés	<b>ComfoAir 160 komfort szellőztető készülék</b> 160 m <sup>3</sup> /h (100 Pa) légszállítás, kereszt-ellenáramú hőcserélővel, automata 100 %-os nyári megkerülő ággal, állandó légmennyiség szabályzás, falra és mennyezetre szerelhető, kezelőegység nélkül. Méretek: 670 x 864 x 268 (Szé. x M. x Mé.) CA160-BS-ND-DE-MCF	1	6	471 218 210	3.032,60	C
	<b>ComfoAir 160 V komfort szellőztető készülék</b> 160 m <sup>3</sup> /h (100 Pa) légszállítás, kereszt-ellenáramú hőcserélővel, automata 100 %-os nyári megkerülő ággal, állandó légmennyiség szabályzás, <b>előfűtővel</b> , falra és mennyezetre szerelhető, kezelőegység nélkül. Méretek: 670 x 864 x 268 (Szé. x M. x Mé.) CA160-BS-PRH-ND-DE-MCF	1	6	471 218 215	3.487,60	C
	<b>ComfoAir 160 entalpia komfort szellőztető készülék</b> 160 m <sup>3</sup> /h (100 Pa) légszállítás, kereszt-ellenáramú <b>entalpia hőcserélő</b> a pára visszanyerésére és automata 100 %-os nyári megkerülő ággal, állandó légmennyiség szabályzás, falra és mennyezetre szerelhető, kezelőegység nélkül. Méretek: 670 x 864 x 268 (Szé. x M. x Mé.) CA160-BS-ERV-ND-DE-MCF	1	6	471 218 230	3.993,30	C
	<b>ComfoAir 160 V entalpia komfort szellőztető készülék</b> 160 m <sup>3</sup> /h (100 Pa) légszállítás, kereszt-ellenáramú <b>entalpia hőcserélő</b> a pára visszanyerésére és automata 100 %-os nyári megkerülő ággal, <b>előfűtővel</b> , állandó légmennyiség szabályzás, falra és mennyezetre szerelhető, kezelőegység nélkül. Méretek: 670 x 864 x 268 (Szé. x M. x Mé.) CA160-BS-ERV-PRH-ND-DE-MCF	1	6	471 218 235	4.446,90	C
<b>ComfoAir 160 tartozékok</b>						
      	<b>ComfoSense 55 vezérlőegység</b> ComfoAir 160, 180, 200, 350 és 550 gépekhez alkalmas Jung, Gira és Busch-Jaeger kapcsolókészülékek telepítésére 2 darab RAL 9016 és 2 darab RAL 9001 borítóval CU-CFS55-9001/9016	1	30	655 010 200	312,90	C
	<b>ComfoSense 67 vezérlőegység</b> ComfoAir 160, 180, 200, 350 és 550 gépekhez Beleértve a fedő keretet, a burkolatot és a felültre szerelt házat RAL 9016 színben CU-CFS67-HSG-9016	1	30	655 010 215	321,10	C
	<b>RF (rádiós távirányítású) vezérlőegység</b> egy további kézi kapcsoló a Sense vezérlőegységhez CU-RF-Z1	1	-	655 000 755	137,40	C
	<b>Kondenzvíz-elvezető tartozék, mennyezeti szereléshez</b> COD-CA160	1	-	990 202 050	104,20	B
	<b>Szárazszifon szett</b> ComfoAir 160, 180, 200 gépekhez fehér HDPE műanyag, változtatható szennyvízcsatlakozás, szívóoldalon zárva SIP-CA160/180/200	1	20	990 201 331	105,40	C
	<b>Szűrőkészlet ComfoAir 160 géphez ISO Durva ≥ 65 % (G4)</b> 2 darab FIL-CA160-SET-CRS/CRS	1	-	400 100 023	43,40	B
<b>Szűrőkészlet ComfoAir 160 géphez ISO Durva ≥ 65 % / ISO ePM1 ≥ 65 % (G4 / F7)</b> 1-1 darab FIL-CA160-SET-CRS/ePM1	1	-	400 100 024	46,10	B	



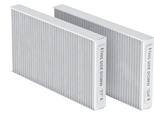

\* Az energiahatékonysági osztály két érzékelő használata esetén érvényes; bővebben lásd a 11. oldaltól kezdődően.

\*\* Az energiahatékonysági osztály egy érzékelő használata esetén érvényes; bővebben lásd a 11. oldaltól kezdődően

ComfoAir szellőztető készülékek						
Termék	Termékleírás	PU 1	PU 2	Cikkszám	Ár €	
<b>ComfoAir 180</b>						
  <p>Passívház minősítés Az egység a Zehnder szabványos alkatrészeivel kombinálható</p>	<b>ComfoAir 180 komfort szellőztető készülék</b> 180 m <sup>3</sup> /h (170 Pa) légszállítás, kereszt-ellenáramú hőcserélővel, automata 100%-os nyári megkerülő ággal, falra szerelhető, (beleértve a fali lemezt), négy csatlakozás felfelé, alternatív befűjt levegő csatlakozás lefelé, kezelőpanel nélkül. Méretek: 558 x 680 x 299 (Szé. x M. x Mé.) CA180-ND-DE-MCF	1	6	471 212 210	2.429,60	C
	<b>ComfoAir 180 V komfort szellőztető készülék</b> 180 m <sup>3</sup> /h (170 Pa) légszállítás, kereszt-ellenáramú hőcserélővel, automata 100 %-os nyári megkerülő ággal, falra szerelhető, (beleértve a fali lemezt), négy csatlakozás felfelé, alternatív befűjt levegő csatlakozás lefelé, kezelőpanel nélkül, <b>előfűtővel</b> . Méretek: 558 x 680 x 299 (Szé. x M. x Mé.) CA180-PRH-ND-DE-MCF	1	6	471 212 215	2.859,10	C
	<b>ComfoAir 180 entalpia komfort szellőztető készülék</b> <b>180 m<sup>3</sup>/h (170 Pa) légszállítás, kereszt-ellenáramú entalpia hőcserélő</b> a pára visszanyerésére és automata 100 %-os nyári megkerülő ággal, falra szerelhető, (beleértve a fali lemezt), négy csatlakozás felfelé, alternatív befűjt levegő csatlakozás lefelé, kezelőpanel nélkül. Méretek: 558 x 680 x 299 (Szé. x M. x Mé.) CA180-ERV-ND-DE-MCF	1	6	471 212 230	3.717,10	C
	<b>ComfoAir 180 V entalpia komfort szellőztető készülék</b> 180 m <sup>3</sup> /h (170 Pa) légszállítás, kereszt-ellenáramú <b>entalpia hőcserélő</b> a pára visszanyerésére és automata 100%-os nyári megkerülő ággal, falra szerelhető (fali lemezzel együtt), négy csatlakozás felfelé, alternatív befűjt levegő csatlakozás lefelé, kezelőpanel nélkül, <b>előfűtővel</b> . Méretek: 558 x 680 x 299 (Szé. x M. x Mé.) CA180-ERV-PRH-ND-DE-MCF	1	6	471 212 235	4.145,30	C
<b>ComfoAir 180 tartozékok</b>						
     	<b>ComfoSense 55 vezérlőegység</b> ComfoAir 160, 180, 200, 350 és 550 gépekhez alkalmas Jung, Gira és Busch-Jaeger kapcsolókészülékek telepítésére (a keret nem része a csomagnak!) 2 darab RAL 9016 és 2 darab RAL 9001 borítóval CU-CFS55-9001/9016	1	30	655 010 200	312,90	C
	<b>ComfoSense 67 vezérlőegység</b> ComfoAir 160, 180, 200, 350 és 550 gépekhez Beleértve a fedő keretet, a burkolatot és a felültre szerelt házat RAL 9016 színben CU-CFS67-HSG-9016	1	30	655 010 215	321,10	C
	<b>RF (rádiós távirányítású) vezérlőegység</b> egy további kézi kapcsoló a Sense vezérlőegységhez CU-RF-Z1	1	-	655 000 755	137,40	C
	<b>5/4" szárazszifon szett</b> ComfoAir 180 géphez SIP-5/4"-CA350/550-CF-L	1	-	990 201 330	62,40	C
	<b>Szárazszifon szett</b> ComfoAir 160, 180, 200 gépekhez fehér HDPE műanyag, változtatható szennyvízcsatlakozás, szivóoldalon zárva SIP-CA160/180/200	1	20	990 201 331	105,40	C
	<b>Szűrőkészlet ComfoAir 180 géphez, ISO Durva ≥ 65 % (G4)</b> 2 darab FIL-CA180-SET-CRS/CRS	1	-	400 100 090	43,40	B
<b>Szűrőkészlet ComfoAir 180 géphez</b> <b>ISO Durva ≥ 65 % / ISO ePM1 ≥ 55 % (G4 / F7)</b> 1-1 darab FIL-SET-CA180-SET-CRS/EPM1	1	-	400 100 091	46,10	B	

\* Az energiahatékonysági osztály időérzékelő használata esetén érvényes; bővebben lásd a 11. oldaltól kezdődően.

ComfoAir szellőztető készülékek						
Termék	Termékleírás	PU 1	PU 2	Cikkszám	Ár €	
<b>ComfoAir 180 tartozékok</b>						
	<b>ComfoPipe Plus csatlakozó doboz NA 125</b> ComfoAir 180 és ComfoPipe 125 függőleges csatlakozásához, EPP, csatlakozó elemmel	1	8	990 328 804	75,60	C

ComfoAir szellőztető készülékek						
Termék	Termékleírás	PU 1	PU 2	Cikkszám	Ár €	
<b>ComfoAir 200</b>						
	<b>ComfoAir 200 Luxe komfort szellőztető készülék</b> 200 m <sup>3</sup> /h (200 Pa) légszállítás, kereszt-ellenáramú hőcserélővel, automata 100 %-os nyári megkerülő ággal. Falra és mennyezetre szerelhető, kezelőegység nélkül. Méretek: 544 x 1200 x 324 (Szé. x M. x Mé.)					
	<b>ComfoAir 200 L Luxe bal oldali csatlakozással</b> <i>CA200-L-LX-ND-EXP-MCF</i>	1	3	471 222 010	3.058,00	C
	<b>ComfoAir 200 L Luxe jobb oldali csatlakozással</b> <i>CA200-R-LX-ND-MCF</i>	1	3	471 222 015	3.058,00	C
	<b>ComfoAir 200 V Luxe komfort szellőztető készülék</b> 200 m <sup>3</sup> /h (200 Pa) légszállítás, kereszt-ellenáramú hőcserélővel, automata 100 %-os nyári megkerülő ággal, <b>előfűtővel</b> . Falra és mennyezetre szerelhető, kezelőegység nélkül. Méretek: 544 x 1200 x 324 (Szé. x M. x Mé.)					
	<b>ComfoAir 200 VL Luxe bal oldali csatlakozással</b> <i>CA200-L-LX-PRH-ND-DE-MCF</i>	1	3	471 222 110	3.520,90	C
	<b>ComfoAir 200 VR Luxe jobb oldali csatlakozással</b> <i>CA200-R-LX-PRH-ND-DE-MCF</i>	1	3	471 222 115	3.520,90	C
	<b>ComfoAir 200 Luxe entalpia komfort szellőztető készülék</b> 200 m <sup>3</sup> /h (200 Pa) légszállítás, kereszt-ellenáramú <b>entalpia hőcserélővel</b> a pára visszanyerésére és automata 100%-os nyári megkerülő ággal. Falra és mennyezetre szerelhető, kezelőegység nélkül. Méretek: 544 x 1200 x 324 (Szé. x M. x Mé.)					
	<b>ComfoAir 200 L Luxe entalpia bal oldali csatlakozással</b> <i>CA200-L-LX-ERV-ND-DE-MCF</i>	1	3	471 222 450	4.484,20	C
	<b>ComfoAir 200 R Luxe entalpia jobb oldali csatlakozással</b> <i>CA200-R-LX-ERV-ND-DE-MCF</i>	1	3	471 222 455	4.484,20	C
	<b>ComfoAir 200 V Luxe entalpia komfort szellőztető készülék</b> 200 m <sup>3</sup> /h (200 Pa) légszállítás, kereszt-ellenáramú <b>entalpia hőcserélővel</b> a pára visszanyerésére és automata 100%-os nyári megkerülő ággal, <b>előfűtővel</b> . Falra és mennyezetre szerelhető, kezelőegység nélkül. Méretek: 544 x 1200 x 324 (Szé. x M. x Mé.)					
<b>ComfoAir 200 VL Luxe entalpia bal oldali csatlakozással</b> <i>CA200-L-LX-ERV-PRH-ND-DE-MCF</i>	1	3	471 222 470	4.949,90	C	
<b>ComfoAir 200 VR Luxe entalpia jobb oldali csatlakozással</b> <i>CA200-R-LX-ERV-PRH-ND-DE-MCF</i>	1	3	471 222 475	4.949,90	C	



Passív ház minősítés



Csatlakozási lehetőségek lásd 38. oldal

\* Az energiahatékonysági osztály két érzékelő használata esetén érvényes; bővebben lásd a 11. oldaltól kezdődően.

\*\* Az energiahatékonysági osztály egy érzékelő használata esetén érvényes; bővebben lásd a 11. oldaltól kezdődően

ComfoAir szellőztető készülékek						
Termék	Termékleírás	PU 1	PU 2	Cikkszám	Ár €	
<b>ComfoAir 200 tartozékok</b>						
	<b>ComfoSense 55 vezérlőegység</b> ComfoAir 160, 180, 200, 350 és 550 gépekhez alkalmas Jung, Gira és Busch-Jaeger kapcsolókészülékek telepítésére (a keret nem része a csomagnak!) 2 darab RAL 9016 és 2 darab RAL 9001 borítóval <i>CU-CFS55-9001/9016</i>	1	30	655 010 200	312,90	C
	<b>ComfoSense 67 vezérlőegység</b> ComfoAir 160, 180, 200, 350 és 550 gépekhez Beleértve a fedő keretet, a burkolatot és a felületre szerelt házat RAL 9016 színben <i>CU-CFS67-HSG-9016</i>	1	30	655 010 215	321,10	C
	<b>RF (rádiós távirányítású) vezérlőegység</b> egy további kézi kapcsoló a Sense vezérlőegységhez <i>CU-RF-Z1</i>	1	-	655 000 755	137,40	C
	<b>Szárazszifon szett</b> ComfoAir 160, 180, 200 gépekhez fehér HDPE műanyag, változtatható szennyvízcsatlakozás, szívóoldalon zárva <i>SIP-CA160/180/200</i>	1	20	990 201 331	105,40	C
	<b>Szűrőkészlet ComfoAir 200 géphez ISO Durva ≥ 65 % (G4)</b> 2 darab <i>FIL-PFR-L292-W24-H150-CRS-2pc</i>	1	-	400 100 014	43,40	B
	<b>Szűrőkészlet ComfoAir 200 géphez ISO Durva ≥ 65 % / ISO ePM1 ≥ 55 % (G4 / F7)</b> 1-1 darab <i>FIL-PFR-L292-W24-H150-SET-CRS/ePM1</i>	1	-	400 100 013	46,10	B



















ComfoAir szellőztető készülékek						
Termék	Termékleírás	PU 1	PU 2	Cikkszám	Ár €	
<b>ComfoAir Flex</b>						
	<b>ComfoAir Flex 250 HRV</b> 250 m <sup>3</sup> /h (200 Pa) légszállítású központi szellőztető berendezés, kereszt -ellenáramú hőcserélővel. Használható jobb vagy bal oldali változatként. Alacsony energiafogyasztású készülék.					
	<b>ComfoAir Flex 250 HRV</b> <i>CAF250-HRV-SI</i>	1	-	471 234 190	3.520,00	CF
	<b>ComfoAir Flex 350 HRV</b> 350 m <sup>3</sup> /h (200 Pa) légszállítású központi szellőztető berendezés, kereszt -ellenáramú hőcserélővel. Használható jobb vagy bal oldali változatként. Alacsony energiafogyasztású készülék.					
	<b>ComfoAir Flex 350 HRV</b> <i>CAF350-HRV-SI</i>	1	-	471 234 205	3.685,00	CF





ÚJ!

zehnder













ComfoAir szellőztető készülékek						
Termék	Termékleírás	PU 1	PU 2	Cikkszám	Ár €	
<b>ComfoAir Flex 250/350 tartozékok</b>						
	<b>ComfoSwitch C55 vezérlőegység</b> alkalmas Jung, Gira és Busch-Jaeger kapcsolókészülékek telepítésére (a keret nem része a csomagnak!) 2 darab RAL 9016 és 2 darab RAL 9001 borítóval <i>SW-CNT55</i>	1	-	655 010 245	144,40	C
	<b>ComfoSwitch C67 vezérlőegység</b> beleértve a fedő keretet, a burkolatot és a felületre szerelt házat RAL 9016 színben <i>SW-CNT67-MAC</i>	1	-	655 010 255	153,90	C
	<b>RF (rádiós távirányítású) vezérlőegység</b> egy további kézi kapcsoló a ComfoSense C vezérlőegységhez <i>CU-RF-Z1</i>	1	-	655 000 755	137,40	C
	<b>CO<sub>2</sub>-Szenzor V55</b> 55 mm-es falon belüli szereléshez, a külső takaró keret nem tartozék <i>SNS-CO2-V55</i>	1	-	655 000 845	416,80	C
	<b>CO<sub>2</sub>-Szenzor V67</b> 67 mm-es falon belüli szereléshez, a külső takaró keret tartozék <i>CO2-SENSOR-0-10V-67</i>	1	-	655 000 850	416,80	C
	<b>CO<sub>2</sub>-Szenzor V67,</b> 67 mm-es falon kívüli szereléshez, a kiemelő keret és a külső keret tartozék <i>CO2-SENSOR-0-10V-67-ON-WALL</i>	1	-	655 000 855	435,60	C
	<b>ComfoAir RF PCB</b> RF (rádiós távirányítású) vezérlőegység csatlakoztatásához. <i>PCB-RF-CAQ/CAF</i>	1	-	400 502 016	184,00	C
	<b>ComfoAir Flex 250 / 350 előfűtő</b> Télen a beszívott kinti levegő előmelegítésére (hőcserélő fagyvédelméhez) <i>PRH-CAF-PCK</i>	1	-	400 300 105	610,00	C
	<b>Szűrőkészlet ComfoAir 250 / 350 gépekhez</b> ISO Durva ≥ 65 % / ISO ePM1 ≥ 65 % (G4 / F7) 1-1 darab <i>FIL-CAF-ePM1/CRS</i>	1	-	400 100 121	60,00	B
	<b>Szűrőkészlet ComfoAir 250 / 350 gépekhez</b> ISO Durva ≥ 65 % (G4), 2 darab <i>FIL-CAF-CRS-2PC</i>	1	-	400 100 122	56,00	B
	<b>Szűrőkészlet ComfoAir 250 / 350 gépekhez</b> ISO Durva ≥ 65 % / ISO ePM1 ≥ 65 % (G4 / F7) 5-5 darab <i>FIL-CAF-ePM1-CRS-5PC</i>	1	-	400 100 123	278,00	B
	<b>Szűrőkészlet ComfoAir 250 / 350 gépekhez, ISO ePM1 ≥ 65% (F7)</b> Csomagolási egység 10 darab <i>FIL-CAF-ePM1-10PC</i>	1	-	400 100 124	307,00	B
	<b>Szűrőkészlet ComfoAir Flex 250 / 350, ISO Durva ≥ 65 % (G4), 10 darab</b> <i>FIL-CAF-CRS-10PC</i>	1	-	400 100 125	257,00	B

ComfoAir szellőztető készülékek						
Termék	Termékleírás	PU 1	PU 2	Cikkszám	Ár €	
<b>ComfoAir Q350 TR</b>						
  Passzívház minősített  Csatlakozási lehetőségek lásd 38. oldal	<b>ComfoAir Q350 TR komfort szellőztető készülék</b> 350 m <sup>3</sup> /h (200 Pa) légszállítás, kereszt-ellenáramú hőcserélővel, automata folyamatos szabályozású, téli-nyári megkerülő ággal, hat beépített szenzorral, a légmennyiség, a hőmérséklet és a páratartalom szabályozásához. Használható jobb vagy bal oldali változatként. Fali felszerelésre fali rögzítőlemezzel, beépített, grafikus kijelzővel. Előfűtő választható opció hozzá, lásd tartozékok. Méretek: 775 x 850 x 570 (Szé. x M. x Mé.)	1	4	471 502 110	3.508,80	CQ
	<b>ComfoAir Q350 TR entalpia komfort szellőztető készülék</b> 350 m <sup>3</sup> /h (200 Pa) légszállítás, kereszt-ellenáramú entalpia hőcserélővel, automata folyamatos szabályozású, téli-nyári megkerülő ággal, hat beépített szenzorral, a légmennyiség, a hőmérséklet és a páratartalom szabályozásához. Használható jobb vagy bal oldali változatként. Fali felszerelésre fali rögzítőlemezzel, beépített, grafikus kijelzővel. Előfűtő választható opció hozzá, lásd tartozékok. Méretek: 775 x 850 x 570 (Szé. x M. x Mé.)	1	4	471 502 111	4.336,00	CQ

\* Az energiahatékonysági osztály két érzékelő használata esetén érvényes; bővebben lásd a 12. oldaltól kezdődően.













ComfoAir szellőztető készülékek						
Termék	Termékleírás	PU 1	PU 2	Cikkszám	Ár €	
<b>ComfoAir Q450 TR</b>						
  Passzívház minősített  Csatlakozási lehetőségek lásd 38. oldal	<b>ComfoAir Q450 TR komfort szellőztető készülék</b> 450 m <sup>3</sup> /h (200 Pa) légszállítás, kereszt-ellenáramú hőcserélővel, automata folyamatos szabályozású, téli-nyári megkerülő ággal, hat beépített szenzorral, a légmennyiség, a hőmérséklet és a páratartalom szabályozásához. Használható jobb vagy bal oldali változatként. Fali felszerelésre fali rögzítőlemezzel, beépített, grafikus kijelzővel. Előfűtő választható opció hozzá, lásd tartozékok. Méretek: 775 x 850 x 570 (Szé. x M. x Mé.)	1	4	471 502 112	4.611,00	CQ
	<b>ComfoAir Q450 TR entalpia komfort szellőztető készülék</b> 450 m <sup>3</sup> /h (200 Pa) légszállítás, kereszt-ellenáramú entalpia hőcserélővel, automata folyamatos szabályozású, téli-nyári megkerülő ággal, hat beépített szenzorral, a légmennyiség, a hőmérséklet és a páratartalom szabályozásához. Használható jobb vagy bal oldali változatként. Fali felszerelésre fali rögzítőlemezzel, beépített, grafikus kijelzővel. Előfűtő választható opció hozzá, lásd tartozékok. Méretek: 775 x 850 x 570 (Szé. x M. x Mé.)	1	4	471 502 113	5.436,80	CQ

\* Az energiahatékonysági osztály két érzékelő használata esetén érvényes; bővebben lásd a 12. oldaltól kezdődően.



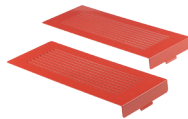









ComfoAir szellőztető készülékek						
Termék	Termékleírás	PU 1	PU 2	Cikkszám	Ár €	
<b>ComfoAir Q600 ST</b>						
   Csatlakozási lehetőségek lásd 38. oldal	<b>ComfoAir Q600 ST komfort szellőztető készülék</b> 600 m <sup>3</sup> /h (200 Pa) légszállítás, kereszt-ellenáramú hőcserélővel, automata folyamatos szabályozású, téli-nyári megkerülő ággal, hat beépített szenzorral, a légmenyiség, a hőmérséklet és a páratartalom szabályozásához. Használható jobb vagy bal oldali változatként. Fali felszerelésre fali rögzítőlemezzel, beépített, grafikus kijelzővel. Előfűtő választható opció hozzá, lásd tartozékok. Méretek: 725 x 850 x 570 (Szé. x M. x Mé.)			 *		
	<b>ComfoAir Q600 ST</b> CAQ600-ST-EXP	1	4	471 502 114	5.504,80	CQ
	<b>ComfoAir Q600 ST entalpia komfort szellőztető készülék</b> 600 m <sup>3</sup> /h (200 Pa) légszállítás, kereszt-ellenáramú entalpia hőcserélővel, automata folyamatos szabályozású, téli-nyári megkerülő ággal, hat beépített szenzorral, a légmenyiség, a hőmérséklet és a páratartalom szabályozásához. Használható jobb vagy bal oldali változatként. Fali felszerelésre fali rögzítőlemezzel, beépített, grafikus kijelzővel. Előfűtő választható opció hozzá, lásd tartozékok. Méretek: 725 x 850 x 570 (Szé. x M. x Mé.)					
	<b>ComfoAir Q600 ST entalpia</b> CAQ600-ST-ERV-EXP	1	4	471 502 115	6.331,90	CQ
<b>ComfoAir Q350/450/600 tartozékok</b>						
	<b>ComfoSense C55 vezérlőegység</b> ComfoAir Q350/450/600 gépekhez, alkalmas Jung, Gira és Busch-Jaeger kapcsolókészülékek telepítésére 2 darab RAL 9016 és 2 darab RAL 9001 borítóval CU-CFSC55	1	-	655 010 225	285,90	C
	<b>ComfoSense C67 vezérlőegység</b> ComfoAir Q350/450/600 gépekhez. Tartalmazza a fedő keretet, a burkolatot és a felületre szerelt házat RAL 9016 színben CFS-CNT67-MAC	1	-	655 010 235	321,10	C
	<b>ComfoSwitch C55 vezérlőegység</b> ComfoAir Q350/450/600 gépekhez, alkalmas Jung, Gira és Busch-Jaeger kapcsolókészülékek telepítésére 2 darab RAL 9016 és 2 darab RAL 9001 borítóval SW-CNT55	1	-	655 010 245	144,40	C
	<b>ComfoSwitch C67 vezérlőegység</b> ComfoAir Q350/450/600 gépekhez. Tartalmazza a fedő keretet, a burkolatot és a felületre szerelt házat RAL 9016 színben SW-CNT67-MAC	1	-	655 010 255	153,90	C
	<b>RF (rádiós távirányítású) vezérlőegység</b> egy további kézi kapcsoló a ComfoSense C vezérlőegységhez CU-RF-Z1	1	-	655 000 755	137,40	C
	<b>CO<sub>2</sub>-Szenzor V55</b> , 55 mm-es falon belüli szereléshez, a külső takaró keret nem tartozék SNS-CO2-V55	1	-	655 000 845	416,80	C
	<b>CO<sub>2</sub>-Szenzor V67</b> , 67 mm-es falon belüli szereléshez, a külső takaró keret tartozék CO2-SENSOR-0-10V-67	1	-	655 000 850	416,80	C
	<b>CO<sub>2</sub>-Szenzor V67</b> , 67 mm-es falon kívüli szereléshez a kiemelő keret és a külső keret tartozék CO2-SENSOR-0-10V-67-ON-WALL	1	-	655 000 855	435,60	C

\* Az energiahatékonysági osztály két érzékelő használata esetén érvényes; bővebben lásd a 12. oldaltól kezdődően.

ComfoAir szellőztető készülékek						
Termék	Termékleírás	PU 1	PU 2	Cikkszám	Ár €	
<b>ComfoAir Q350/450/600 tartozékok</b>						
	<b>ComfoAir Q350/450/600 Opcionális doboz</b> további CO <sub>2</sub> és páratartalom érzékelők, valamint ComfoFond-L Q csatlakoztatásához <i>OPB-CAQ</i>	1	-	471 502 007	210,20	C
	<b>ComfoConnect LAN C csatlakozó</b> alkalmazáson (az alkalmazás neve „ComfoControl”, az AppStoreból letölthető) és webes felületen keresztüli vezérléshez <i>GWY-LAN-CNT</i>	1	-	655 011 100	304,60	C
	<b>ComfoConnect KNX csatlakozó</b> KNX csatlakoztatási lehetőségekhez <i>GWY-KNX-CNT</i>	1	-	655 011 120	421,80	C
	<b>Előfűtő egység ComfoAir Q350/450/600 gépekhez</b> Télen a beszívott kinti levegő előmelegítésére (hőcserélő fagyvédelméhez) <i>PRH-CAQ-PCK</i>	1	-	400 502 007	419,00	C
	<b>Szerelőláb ComfoAir Q350/450/600 gépekhez</b> Magasság = 255 mm <i>FRA-CAQ</i>	1	-	471 502 008	189,50	C
	<b>5/4" szárazszifon szett</b> ComfoAir Q350/450/600 gépekhez <i>SIP-5/4"-CA350/550-CF-L</i>	1	20	990 201 330	62,40	C
	<b>Szűrőkészlet ComfoAir Q350/450/600 géphez, ISO Coarse ≥ 65 % (G4)</b> 2 darab <i>FIL-CAQ-CRS-2PC</i>	1	-	400 502 012	50,40	B
	<b>Szűrőkészlet ComfoAir Q350/450/600 gépekhez, ISO Durva ≥ 65 % / ISO ePM1 ≥ 65 % (G4 / F7)</b> 1-1 darab <i>FIL-CAQ-ePM1/CRS</i>	1	-	400 502 013	54,50	B
	<b>Szűrőkészlet ComfoAir Q350/450/600 gépekhez, ISO Durva ≥ 65 % / Aktivszén ePM10</b> , 1-1 darab <i>FIL-CAQ-1PC-AC-EPM10-1PC-CRS-PCK</i>	1	-	400 100 097	56,50	B
	<b>Szűrőkészlet ComfoAir Q350/450/600 géphez ISO Durva ≥ 65 % (G4)</b> 10 db <i>FIL-CAQ-CRS-10PC</i>	1	-	400 502 014	225,60	B
	<b>Szűrőkészlet ComfoAir Q350/450/600 géphez ISO ePM1 ≥ 65 % (F7)</b> 10 db <i>FIL-CAQ-ePM1-10PC</i>	1	-	400 502 015	264,20	B

Climos szellőztető készülékek						
Termék	Termékleírás	PU 1	PU 2	Cikkszám	Ár €	
<b>Climos 200</b>						
 	<b>Climos 200 entalpia komfort szellőztető készülék</b> 200 m <sup>3</sup> /h (100 Pa) légszállítás, kereszt-ellenáramú entalpia hőcserélővel, állandó térfogatárammal rendelkező EC ventilátorok, kondenzátumcsatlakozás nélkül. Mennyezetről vagy falról történő felfüggesztéshez vagy tetőcsúcsba telepítéshez, vezérlőegység nélkül Méretek: 594 x 1019 x 250 (Szé. x M. x Mé.)			 *		
	<b>Climos 200 L entalpia bal oldali csatlakozással (B típus)</b> CLI200-ERV-BAS-L	1	4	527 003 250	3.343,50	E
	<b>Climos 200 R entalpia jobboldali csatlakozással (A típus)</b> CLI200-ERV-BAS-R	1	4	527 003 240	3.343,50	E
 Passzívház minősített 	<b>Climos 200 V entalpia komfort szellőztető készülék</b> 200 m <sup>3</sup> /h (100 Pa) légszállítás, kereszt-ellenáramú entalpia hőcserélővel, állandó térfogatárammal rendelkező EC ventilátorok, kondenzátumcsatlakozás nélkül, <b>előfűtő egységgel</b> . Mennyezetről vagy falról történő felfüggesztéshez vagy tetőcsúcsba telepítéshez, vezérlőegység nélkül. Méretek: 594 x 1019 x 250 (Szé. x M. x Mé.)			 *		
	<b>Climos 200 VL entalpia bal oldali csatlakozással (B típus)</b> CLI200-ERV-COF-PRH-L	1	4	527 003 270	3.846,40	E
Csatlakozási lehetőségek lásd 38. oldal	<b>Climos 200 VR entalpia jobboldali csatlakozással (A típus)</b> CLI200-ERV-COF-PRH-R	1	4	527 003 260	3.846,40	E
<b>Climos 200 tartozékok</b>						
	<b>TFT RD vezérlőegység</b> Színes érintőképernyős vezérlő egység a Climos, Focus, Novus készülékekhez. Legfeljebb 3 szellőztető készülékhez. Szín: rozsdamentes acél (ház) CU-TSS-RDS-PCK	1	20	521 014 140	525,10	C
	<b>LED RD vezérlőegység</b> Membrán nyomógombos vezérlő egység a Climos, Focus, Novus készülékekhez, borítókerettel. Szín: RAL 9010 CU-LED-RDS-PCK	1	20	521 014 130	272,10	C
	<b>Formatervezett takarórács szett szűrőre</b> 2 darab Szín: RAL 3020 ACC-COV-FIL-CLI200-3020-PCK	1	15	528 007 870	110,70	C
	<b>Szűrőkészlet Climos 200 géphez, ISO Durva ≥ 75 % M5,</b> 2 darab FIL-CLI200-CRS/M5-2PC-PCK	1	-	527 004 270	49,30	B
	<b>Szűrőkészlet Climos 200 géphez</b> <b>ISO Durva ≥ 75 % / ISO ePM1 ≥ 60 % (M5 / F7)</b> 1-1 darab FIL-CLI200-CRS/M5-ePM1/F7-2PC-PCK	1	-	527 004 280	52,50	B
	<b>Beépítőpanel (szerelőnyílás) gipszkartonba telepítéshez</b> Climos 200 gépekhez COV-SRV-L1300-W700-CLI200	1	15	528 007 930	278,90	B

\* Az energiahatékonysági osztály egy érzékelő használata esetén érvényes; bővebben lásd a 13. oldaltól kezdődően

Focus szellőztető készülékek						
Termék	Termékleírás	PU 1	PU 2	Cikkszám	Ár €	
<b>Focus 200</b>						
 	<b>Focus 200 komfort szellőztető készülék</b> 200 m <sup>3</sup> /h (150 Pa) légszállítás, kereszt-ellenáramú hőcserélővel, állandó térfogatárammal rendelkező EC ventilátorok. Falra szereléshez szerelősínnel, vezérlőegység nélkül Méretek: 752 x 565 x 362 (Szé. x M. x Mé.)					
	<b>Focus 200 L bal oldali csatlakozással</b> <i>FCS200-L</i> <b>Focus 200 R jobboldali csatlakozással</b> <i>FCS200-R</i>	1	6	527 002 060	2.781,90	E
 Passzívház minősített Csatlakozási lehetőségek lásd 38. oldal	<b>Focus 200 entalpia komfort szellőztető készülék</b> 200 m <sup>3</sup> /h (150 Pa) légszállítás, kereszt-ellenáramú entalpia hőcserélővel, állandó térfogatárammal rendelkező EC ventilátorok. Falra szereléshez szerelősínnel, vezérlőegység nélkül. Méretek: 752 x 565 x 362 (Szé. x M. x Mé.)					
	<b>Focus 200 L entalpiabál oldali csatlakozással</b> <i>FCS200-ERV-L</i> <b>Focus 200 R entalpia jobboldali csatlakozással</b> <i>FCS200-ERV-R</i>	1	6	527 002 080	3.199,40	E
		1	6	527 002 090	3.199,40	E
<b>Focus 200 tartozékok</b>						
	<b>TFT RD vezérlőegység</b> Színes érintőképernyős vezérlő egység a Climos, Focus, Novus készülékekhez. Legfeljebb 3 szellőztető készülékhez. Szín: rozsdamentes acél (ház) <i>CU-TSS-RDS-PCK</i>	1	-	521 014 140	525,10	C
	<b>LED RD vezérlőegység</b> Membrán nyomógombos vezérlő egység a Climos, Focus, Novus készülékekhez, borítókerettel. Szín: RAL 9010 <i>CU-LED-RDS-PCK</i>	1	-	521 014 130	272,10	C
	<b>Focus nyári box</b> Modul a hőcserélő cseréjéhez a nyári üzemmódra <i>SBX-FCS200</i>	1	30	527 002 940	138,80	B
	<b>Szerelő láb</b> állítható magasság = 280 mm - 320 mm <i>FRA-FCS200-GAL</i>	1	10	527 002 280	138,80	C
	<b>5/4" szárazsifon szett</b> Focus és Novus gépekhez <i>SIP-5/4"-CA350/550-CF-L</i>	1	20	990 201 330	62,40	C
	<b>Szűrőkészlet Focus 200 géphez, ISO Durva ≥ 70 % (G4)</b> 2 darab <i>FIL-FCS-CRS/G4-2PC-PCK</i>	1	-	527 004 260	46,10	B
	<b>Szűrőkészlet Focus 200 géphez, ISO Durva ≥ 70 % / ISO ePM1 ≥ 60 % (G4 / F7)</b> 1-1 darab <i>FIL-FCS-CCP-CRS/G4-ePM1/F7-2PC-PCK</i>	1	-	527 003 430	51,10	B
	<b>Szűrőkészlet Focus 200 géphez, ISO Durva ≥ 60%</b> 10 db <i>FIL-FCS-CCP-ePM1/F7-10PC-PCK</i>	1	-	527 009 750	229,10	B

ComfoClime						
Termék	Termékleírás	PU 1	PU 2	Cikkszám	Ár €	
<b>ComfoClime 36</b>						
	<b>ComfoClime 36</b> Levegő-levegő hőszivattyú, hűtő/fűtő készülék. 300 - 600 m <sup>3</sup> /h közötti légszállításhoz. ComfoAir Q 600 géppel kombinálható! <i>ComfoClime 36</i>	1	-	471 420 020	4.693,70	B

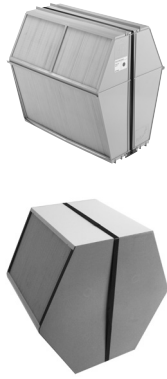

Entalpia hőcserélő						
Termék	Termékleírás	PU 1	PU 2	Cikkszám	Ár €	
<b>Entalpia hőcserélő</b>						
	<b>Entalpia hőcserélő</b> páratartalom és hővisszanyeréshez					
	<b>ComfoAir Q350/450/600 gépekhez</b> HEX-ERV-370-H500-S-006512-PCK	1	4	400 502 010	1.324,90	B
	<b>ComfoAir G90/G91/350 gépekhez</b> HEX-ERV-366-H378-S-002071-PCK	1	-	400 400 013	1.224,80	B
	<b>ComfoAir 160 géphez</b> HEX-MOD-ERV-G90/CA160	1	-	400 400 037	1.823,70	B
	<b>ComfoAir 180 géphez</b> HEX-ERV-366-H200-B-003267-PCK	1	-	400 400 039	1.715,80	B
	<b>ComfoAir 200 géphez</b> HEX-ERV-450-H310-R-002906-PCK	1	-	400 400 017	1.823,70	B
	<b>ComfoAir 500/550 és Novus 300/450 gépekhez</b> HEX-ERV-366_H500-S-000254-PCK	1	-	400 400 014	1.473,00	B
	<b>Focus 200 géphez</b> HEX-ERV-366-H265-S-003097-PCK	1	-	527 007 480	672,50	B

Fagymentesítő fűtő, igényfüggő vezérlés						
Termék	Termékleírás	PU 1	PU 2	Cikkszám	Ár €	
<b>Fagymentesítő fűtő</b>						
	<b>ISO Fagymentesítő fűtő, NA 160</b> 2000W teljesítményű PTC fűtőelemmel ISO Durva ≥ 70% (G3) szűrővel, vezérlőegység nélkül <i>PRH-EPP-DN160-2kW-CRS/G3</i>	1	24	527 001 360	435,00	C
	<b>ISO Fagymentesítő fűtő, NA 125</b> 700W teljesítményű PTC fűtőelemmel ISO Durva ≥ 50% (G3) szűrővel, vezérlőegység nélkül <i>PRH-EPP-DN125-700W-CRS/G3</i>	1	40	527 003 450	293,60	C
	<b>Univerzális termostát</b> vezérlőegység fagymentesítő fűtőhöz, 10 kOhm NTC érzékelővel. LED vezérlőegységhez kábel (3 méter) <i>UNI-THE-SET-PCK</i>	1	8	521 008 820	378,30	C
	<b>BUS RD termostát</b> vezérlőegység a fagymentesítő fűtőhöz. Tartozékok: CAT5 kábel, 10 kOhm NTC érzékelő, TFT vezérlőegységhez kábel (3 méter) <i>BUS-THE-RDS-SET-PCK</i>	1	8	527 004 530	277,60	C
<b>Vezérlés</b>						
	<b>CO<sub>2</sub>-Szenzor V55</b> , 55 mm-es falon belüli szereléshez, a külső takaró keret nem tartozék <i>SNS-CO2-V55</i>	1	-	655 000 845	416,80	C
	<b>CO<sub>2</sub>-Szenzor V67</b> , 67 mm-es falon belüli szereléshez, a külső takaró keret tartozék <i>CO2-SENSOR-0-10V-67</i>	1	-	655 000 850	416,80	C
	<b>CO<sub>2</sub>-Szenzor V67</b> , 67 mm-es falon kívüli szereléshez a kiemelő keret és a külső keret tartozék <i>CO2-SENSOR-0-10V-67-ON-WALL</i>	1	-	655 000 855	435,60	C
	<b>CO<sub>2</sub> érzékelő</b> , falon kívüli 0 – 10 V vezérlő kimenettel <i>SNS-CO2-12DC-0/10V-PCK</i>	1	-	528 007 250	596,90	C
	<b>CO<sub>2</sub> érzékelő</b> , falon kívüli 0 – 10 V vezérlő kimenettel, Climos, Focus és Novus gépekhez 12 V UP tápegységgel <i>SNS-CO2-PSP-CCM-230VAC-12DC-PCK</i>	1	10	528 007 280	574,00	C
	<b>Bővítő készlet</b> 0 – 10 V vezérlő kimenettel, Climos, Focus és Novus gépekhez falra szerelhető CO <sub>2</sub> érzékelővel. 12 V UP tápegység és Maximum érték modulal (maximum érték érzékeléséhez), legfeljebb 6 érzé- kelőhöz <i>MVU-SNS-CO2-PSP-CCM-230VAC-12DC-SET-PCK</i>	1	10	528 007 290	649,50	C
	<b>Páratartalom érzékelő</b> Falra szerelhető 0 – 10 V vezérlő kimenettel <i>SNS-RH-SFM</i>	1	-	659 000 330	567,10	C

















## Zehnder ComfoFresh légelosztó rendszer



<b>Készülékcsatlakozási elemek áttekintése</b>	<b>38</b>
Szellőztető készülékek csatlakoztatásához szükséges tartozékok	40
<b>ComfoWell példakombinációk áttekintése</b>	<b>45</b>
ComfoWell	48
Légelosztók	53
ComfoCube Flex	54
<b>ComfoCube Flex összeépítési lehetőségek áttekintése</b>	<b>56</b>
Hangcsillapítók	59
ComfoTube Therm szigetelt légelosztó rendszer	60
ComfoWell Therm	62
InFloor légelosztás	
OnFloor légelosztás	70
<b>InFloor és OnFloor formatervezett takarórácsok áttekintése</b>	<b>73</b>
InFloor formatervezett takarórácsok	75
OnFloor formatervezett takarórácsok	78
InFloor és OnFloor szelepek	79
Karbantartás	81



Szellőztető készülékek csatlakoztatásához szükséges tartozékok				
Szellőztető készülékek	ComfoAir 160	ComfoAir 200	ComfoAir Q350 TR	ComfoAir Q450 TR
Csatlakozó vezeték				
ComfoPipe Compact flexibilis cső				
Alumínium flexibilis cső 125	Közvetlen	Csatlakozó csonk DN 125 990 326 330		
Alumínium flexibilis cső 160			Csatlakozó csonk DN 160 990 326 331	Csatlakozó csonk DN 160 990 326 331
Alumínium flexibilis cső 180				
Alumínium flexibilis cső 200				
ComfoPipe Compact 125	ComfoPipe Compact toldó idom 990 328 692	Csatlakozó csonk DN 125 990 326 330		
ComfoPipe Compact 160			ComfoPipe Compact toldó idom 990 328 695	ComfoPipe Compact toldó idom 990 328 695
ComfoPipe Compact 200				
ComfoPipe Plus 160			ComfoPipe Plus 160 ComfoAir Q összekötő ív 990 328 704	ComfoPipe Plus 160 ComfoAir Q összekötő ív 990 328 704
ComfoPipe Plus 200				

Szellőztető készülékek csatlakoztatásához szükséges tartozékok			
ComfoAir Q600 ST	Climos 200	Focus 200	<b>ÚJ</b> ComfoClima 36
			
			Közvetlen
	Csatlakozó csomak DN 125 990 326 330	Csatlakozó csomak DN 125 990 326 330	
Csatlakozó csomak DN 180 990 326 332			
Szűkítő csatlakozó DN 180/200 990 326 352			
	Csatlakozó csomak DN 125 990 326 330	Csatlakozó csomak DN 125 990 326 330	
Közvetlen			ComfoPipe Compact DN 200 ív 45° 990 328 697
ComfoPipe Plus 200 Adapter 990 328 723			

Légcsatorna elemek, tartozékok						
Termék	Termékleírás	PU 1	PU 2	Cikkszám	Ár €	Kedvezmény-csoport
<b>ComfoPipe Plus</b>						
	<b>ComfoPipe Plus cső,</b> megfelel a <b>DIN 1946-6</b> szerinti szigetelési követelményeknek 60 mm-es szigetelési vastagságig, EPP, beépített csatlakozóval  <b>DN 160 L = 1000 mm D = 246 / 160 mm</b> <i>TUB-CPP-DN160-L1M</i> <b>DN 200 L = 1000 mm, D = 286 / 200 mm</b> <i>TUB-CPP-DN200-L1M</i>	1	14	990 328 700	66,70	C
			1	11	990 328 720	89,70
	<b>ComfoPipe Plus ív,</b> megfelel a <b>DIN 1946-6</b> szerinti szigetelési követelményeknek 60 mm-es szigetelési vastagságig, EPP, beépített csatlakozóval  <b>DN 160 ív 45°, D = 246 / 160 mm</b> <i>BEN-CPP-DN160X45</i> <b>DN 200 ív 45°, D = 286 / 200 mm</b> <i>BEN-CPP-DN200X45</i>	1	64	990 328 701	29,00	C
			1	48	990 328 721	47,30
	<b>ComfoPipe Plus toldó idom,</b> megfelel a <b>DIN 1946-6</b> szerinti szigetelési követelményeknek 60 mm-es szigetelési vastagságig, EPP, beépített csatlakozóval  <b>DN 160 D = 277 / 246 mm</b> <i>CON-CPP-DN160-M</i> <b>DN 200 D = 326 / 286 mm</b> <i>CON-CPP-DN200-M</i>	1	144	990 328 702	24,00	C
			1	104	990 328 722	30,50
	<b>ComfoPipe Plus csatlakozó ív 160</b> ComfoAir Q350/450 TR szellőztető gépek csatlakozója, megfelel a <b>DIN 1946-6</b> szerinti szigetelési követelményeknek 60 mm-es szigetelési vastagságig, EPP, beépített csatlakozóval 2 darab  <b>DN 160 ív 45°, D = 246 / 160 mm</b> <i>CON-CAQ350/450-SLN-CPP-DN160-2PC</i>	1	20	990 328 704	59,30	C
	<b>ComfoPipe Plus 200 adapter,</b> megfelel a <b>DIN 1946-6</b> szerinti szigetelési követelményeknek 60 mm-es szigetelési vastagságig, ComfoPipe Plus és ComfoAir Q 600 összekötéséhez, EPP <i>CON-CA550/CPD-DN200</i>	1	30	990 328 723	68,30	C
<b>ComfoPipe Plus csatlakozó készlet ComfoFond-L Q készülékekhez</b>						
	<b>ComfoPipe Plus 160 csatlakozó készlet ComfoFond-L Q TR és ComfoAir Q350/450 TR</b> összekötéséhez tartalma: illesztőelem, állítható tartó, csatlakozó, és ComfoPipe Plus adapter ComfoFond-L Q TR-hez <i>CON-CAQ350/450/CF-L-SLN-CPP-DN160-SET</i>	1	-	990 328 750	74,20	C
	<b>ComfoPipe Plus 200 csatlakozó készlet ComfoFond-L Q ST és ComfoAir Q600 ST összekötéséhez</b> tartalma: illesztőelem és ComfoPipe Plus adapter ComfoFond-L Q TR-hez <i>CON-CAQ600/CF-L-SLN-CPP-DN200-SET</i>	1	-	990 328 751	83,20	C

Légcsatorna elemek, tartozékok						
Termék	Termékleírás	PU 1	PU 2	Cikkszám	Ár €	Kedvezmény- csoport
<b>ComfoPipe Compact</b>						
	<b>ComfoPipe Compact cső</b> EPP					
	<b>125 L = 1000 mm, D = 155 / 125 mm</b> <i>TUB-CPCP-DN125-L1m</i>	1	6	990 328 690	50,90	C
	<b>160 L = 1000 mm, D = 190 / 160 mm</b> <i>TUB-CPCP-DN160-L1m</i>	1	4	990 328 693	48,40	C
	<b>200 L = 1000 mm, D = 230 / 200 mm</b> <i>TUB-CPCP-DN200-L1m</i>	1	3	990 328 696	85,30	C
	<b>ComfoPipe Compact ív</b> EPP					
	<b>125 ív 45° cső, D = 155 / 125 mm</b> <i>BEN-CPCP-DN125x45</i>	1	28	990 328 691	22,00	C
	<b>160 ív 45° cső, D = 190 / 160 mm</b> <i>BEN-CPCP-DN160x45</i>	1	18	990 328 694	18,70	C
	<b>200 ív 45° cső, D = 230 / 200 mm</b> <i>BEN-CPCP-DN200x45</i>	1	14	990 328 697	31,90	C
	<b>ComfoPipe Compact toldó idom</b>					
	<b>125 D = 179 / 155 mm</b> <i>CON-CPCP-DN125-M</i>	1	40	990 328 692	20,40	C
	<b>160 D = 214 / 190 mm</b> <i>CON-CPCP-DN160-M</i>	1	48	990 328 695	20,10	C
	<b>200 D = 254 / 230 mm</b> <i>CON-CPCP-DN200-M</i>	1	40	990 328 698	22,60	C
	<b>ComfoPipe Compact dupla karmantyú</b>					
	<b>125 D = 185 / 155 mm</b> <i>CON-CPCP-DN125-M/M</i>	1	40	990 328 760	20,00	C
	<b>160 D = 220/190 mm</b> <i>CON-CPCP-DN160-M/M</i>	1	48	990 328 761	19,90	C
	<b>200 D = 260 / 230 mm</b> <i>CON-CPCP-DN200-M/M</i>	1	40	990 328 762	24,20	C
	<b>ComfoPipe csatlakozó idom</b> 180 mm 150 mm-hez, Anyaga: horgonyzott acél, tömítéssel <i>TRA-SEL-CP-DN180/150-M/N</i>	1	20	990 328 662	26,00	C
		<b>ComfoPipe csatlakozó idom</b> 180 mm 160 mm-hez, Anyaga: horgonyzott acél, tömítéssel <i>TRA-SEL-CP-DN180/160</i>	1	20	990 328 664	29,90
	<b>ComfoPipe Compact csatlakozó idom</b> 200 mm 180 mm-hez, ComfoFond-L Q ST és ComfoPipe Compact DN 200 összekötésére <i>TRA-CPP-DN200/180</i>	1	20	990 326 341	34,10	C
	<b>Szűkítő csatlakozó, tömítéssel</b>					
	<b>DN 160/125</b> <i>TRA-SEL-DN160/125-N</i>	1	-	990 326 336	21,60	C
	<b>DN 160/150</b> <i>TRA-SEL-DN160/150-N</i>	1	60	990 326 346	23,90	C
	<b>DN 180/125</b> <i>TRA-SEL-DN180/125-N</i>	1	48	990 326 338	26,80	C
	<b>DN 180/160</b> <i>TRA-SEL-DN180/160-N</i>	1	50	990 326 337	24,50	C
	<b>DN 200/180</b> <i>TRA-SEL-DN180/200-N</i>	1	30	990 326 352	29,00	C

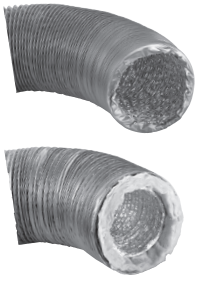
Légcsatorna elemek, tartozékok						
Termék	Termékleírás	PU 1	PU 2	Cikkszám	Ár €	Kedvezmény- csoport
<b>Csatlakoztatáshoz szükséges tartozékok</b>						
	<b>Y idom 45°</b> Jelölés: DN bemenet/egyenes/elágazás, tömítéssel					
	<b>DN 125/125/125</b> <i>YPI-SEL-DN125/125/125x45</i>	1	50	990 326 300	58,20	C
	<b>DN 160/160/160</b> <i>YPI-SEL-DN160/160/160x45</i>	1	20	990 326 301	85,20	C
	<b>DN 200/200/200</b> <i>YPI-SEL-DN200/200/200x45</i>	1	8	990 326 316	155,90	C
	<b>Csatlakozó csont</b> Alumínium flexibilis cső/ComfoPipe csatlakoztatása tetőátvezetőhöz vagy szellőztető csatlakoztatásához, tömítéssel					
	<b>DN 125</b> <i>CON-SEL-DN125-N</i>	1	500	990 326 330	10,10	C
	<b>DN 160</b> <i>CON-SEL-DN160-N</i>	1	250	990 326 331	10,60	C
	<b>DN 200</b> <i>CON-SEL-DN200-N</i>	1	40	990 326 339	13,70	C
	<b>Egyenes csatlakozó</b>					
	<b>DN 125</b> <i>CON-DN125-M</i>	1	-	990 326 333	10,10	C
	<b>DN 160</b> <i>CON-DN160-M</i>	1	-	990 326 334	10,60	C
	<b>DN 200</b> <i>CON-DN200-M</i>	1	-	990 326 340	13,70	C

Légcsatorna elemek, tartozékok							
Termék	Termékleírás	PU 1	PU 2	Cikkszám	Ár €	Kedvezmény-csoport	
<b>Csatlakoztatáshoz szükséges tartozékok</b>							
	<b>ComfoPipe Compact rugalmas elem</b> ComfoClime egység és ComfoPipe Compact összekapcsolásához: 1 m; fekete						
	<b>DN 160</b> <i>TUB-FLEX-CON-CPCP-DN160-1m</i>	1	-	990 328 765	99,00	C	
	<b>DN 200</b> <i>TUB-FLEX-CON-CPCP-DN200-1m</i>	1	-	990 328 766	119,00	C	
	<b>Alumínium flexibilis cső</b> a szellőztető készülék és elosztódoboz összekapcsolásához: 10 m						
	<b>DN 125</b> <i>TUB-DN125-L10m</i>	1	-	990 319 012	111,50	C	
	<b>DN 160</b> <i>TUB-DN160-L10m</i>	1	-	990 319 016	142,80	C	
	<b>DN 200</b> <i>TUB-DN200-L10m</i>	1	-	990 319 274	209,50	C	
	<b>Alumínium flexibilis cső</b> Szigetelt, kidobott és frisslevégőhöz. Csomagolási egység 6 méter						
	<b>DN 125</b> <i>TUB-ISO-DN125-L6m</i>	1	-	990 319 112	162,80	C	
<b>DN 160</b> <i>TUB-ISO-DN160-L6m</i>	1	-	990 319 271	194,90	C		
<b>DN 200</b> <i>TUB-ISO-DN200-L6m</i>	1	-	990 319 273	241,60	C		
	<b>Csőbilincs</b> 9 mm széles, átmérő 60 – 215 mm alumínium flexibilis cső rögzítéséhez, 10 darab <i>MAC-HOC-W9-DN125/200-10PC</i>	1	100	990 319 321	58,20	C	
	<b>ComfoFix Link csőtartó ComfoPipe DN125, 160 és 200 számára</b> 4 darab I PU1 -1 I PU2 - I <i>MAC-CPCP-CPP-HLD-4PC</i>	1	32	990 327 300	36,70	C	

**Hogyan alkalmazható a ComfoFix Link:**

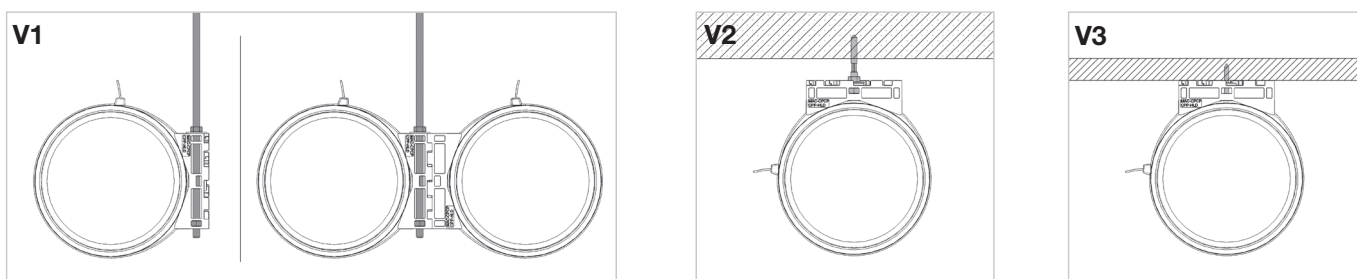

## ComfoWell

Zehnder ComfoWell, moduláris rendszer hangcsillapítóhoz, szűrőhöz és elosztóhoz.

Valamennyi azonos szélességű elem közvetlen módon csatlakoztatható egymáshoz és kombinálható egymással. Az elemek felhasználhatók akár légcsatornarendszerként is kombinációban ((pl. Hangtompító + hangtompító vagy hangtompító + osztódoboz) vagy közvetlenül a szellőztető készülékre helyezve. Példakombinációk a 49. oldaltól.

A rendszer öt szabványos szélességből áll:



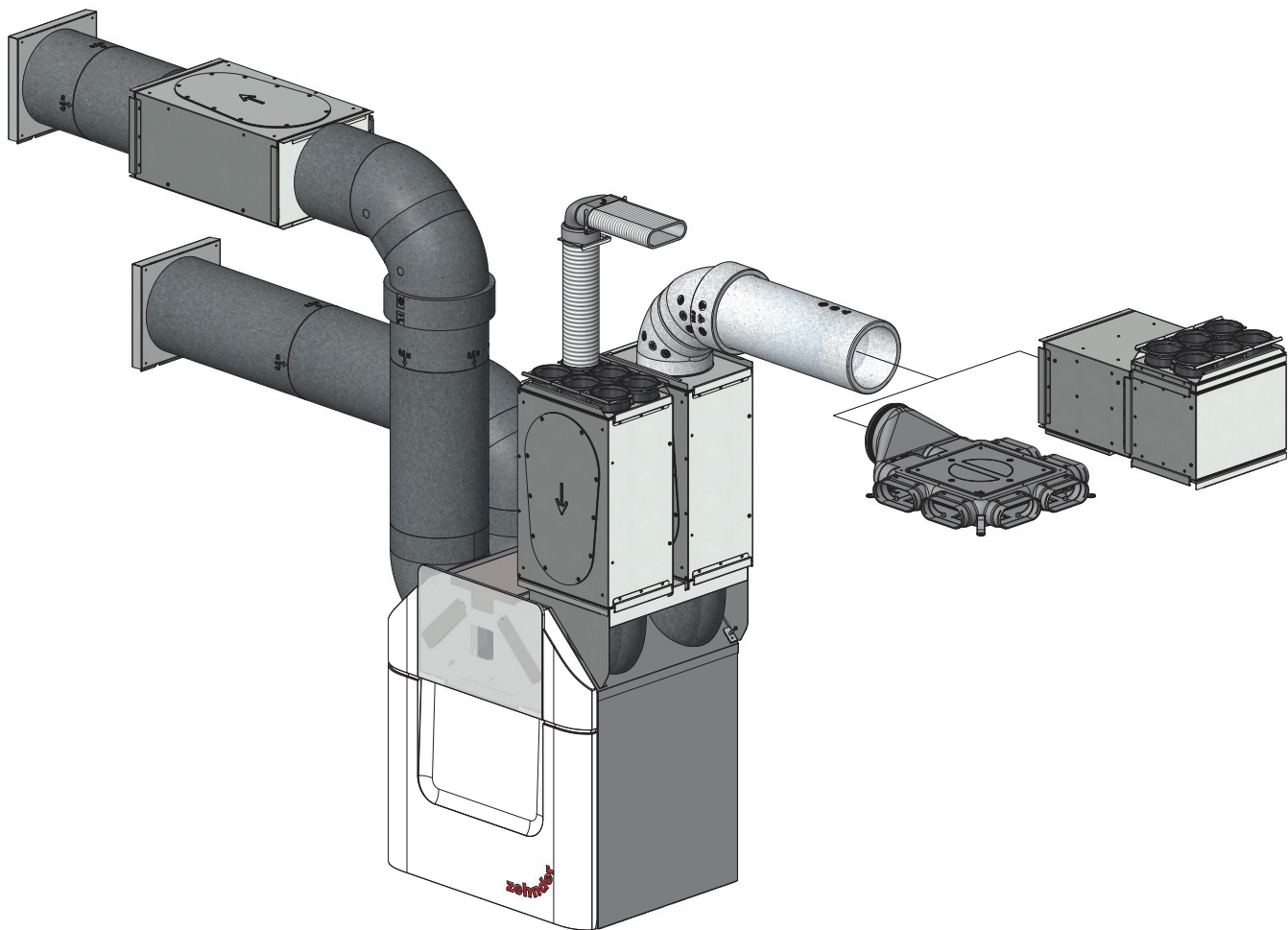

- 220-as sorozat 4 ComfoTube 75 vagy 90 csatlakoztatásához és max. 160 m<sup>3</sup>/h normál fokozatú szellőzésnél
- 320-as sorozat 6 ComfoTube 75 vagy 90 csatlakoztatásához és max. 240 m<sup>3</sup>/h normál fokozatú szellőzésnél
- 420-as sorozat 8 ComfoTube 75 vagy 90 csatlakoztatásához és max. 320 m<sup>3</sup>/h normál fokozatú szellőzésnél
- 520-as sorozat 10 ComfoTube 75 vagy 90 csatlakoztatásához és max. 400 m<sup>3</sup>/h normál fokozatú szellőzésnél
- 625-as sorozat 12 ComfoTube 75 vagy 90 csatlakoztatásához és max. 480 m<sup>3</sup>/h normál fokozatú szellőzésnél









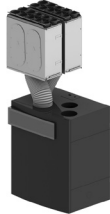



ComfoWell példakombinációk áttekintése					
Kombinációs lehetőségek	Hangcsillapító DN 125 csatlakozóval	Osztódoboz és 6x75 ComfoTube cső DN 125 csatlakozóval	Szűrőház F7 vagy Aktivszén szűrővel DN 160 csatlakozóval	Hangcsillapító és Osztódoboz kombináció 6x75 ComfoTube csővel, DN 125 csatlakozóval	Hangcsillapító és Osztódoboz kombináció 6x75 ComfoTube csővel, DN 125 csatlakozóval
Egyedi alkotóelemek					
Hangcsillapító	1 x Hangcsillapító CW-S 320 990 323 501			1 x Hangcsillapító CW-S 320 990 323 501	2 x Hangcsillapító CW-S 320 990 323 501
Osztódoboz		1 x Osztódoboz CW-D 320 990 323 531		1 x Osztódoboz CW-D 320 990 323 531	
Osztótető		1 x Osztótető CW-M 320-6 x 75/P 990 323 612		1 x Osztótető CW-M 320-6 x 75/P 990 323 612	1 x Osztótető CW-M 320-6 x 75/P 990 323 612
Szűrőház			1 x Szűrőház CW-F 320 990 323 551		
Finompor szűrő			1 x Finompor szűrő CW 320-PM1-75% 990 323 603		
Aktivszén szűrő			1 x Aktivszén szűrő CW-FC 320 990 323 605		
Csőcsatlakozó	2 x Csőcsatlakozó CW-P 320 DN 125 centrikus 990 323 511	1 x Csőcsatlakozó CW-P 320 DN 125 centrikus 990 323 511	2 x Csőcsatlakozó CW-P 320 DN 160 centric 990 323 512	1 x Csőcsatlakozó CW-P 320 DN 125 centrikus 990 323 511	1 x Csőcsatlakozó CW-P 320 DN 125 990 323 511
Szett listaára €	330,80	318,20	466,70	521,20	556,20

ComfoWell példakombinációk áttekintése				
Kombinációs lehetőségek	Hangcsillapító/osztó doboz és 2 darab 4x75 ComfoTube cső csatlakozása ComfoAir 160 gépre	Hangcsillapító/osztó doboz és 2 darab 6x75 ComfoTube cső csatlakozása ComfoAir 200 gépre	Hangcsillapító/osztó doboz és 2 darab 8x75 ComfoTube cső csatlakozása ComfoAir Q350 TR gépre	Hangcsillapító/osztó doboz és 2 darab 12x75 ComfoTube cső csatlakozása ComfoAir Q350 TR gépre
Egyedi alkotóelemek				
<b>Hangcsillapító</b> 	2 x Hangcsillapító CW-S 220 990 323 500	2 x Hangcsillapító CW-S 320 990 323 501	2 x Hangcsillapító CW-S 420 990 323 504	2 x Hangcsillapító CW-S 625 990 323 505
<b>Osztótető</b> 	2 x Osztótető CW-M 220-4 x 75/P 990 323 610	2 x Osztótető CW-M 320-6 x 75/P 990 323 612	2 x Osztótető CW-M 420-8 x 75/P 990 323 621	2 x Osztótető CW-M 625-12 x 75/P 990 323 631
<b>Gépre szerelő készlet</b> 	1 x Gépre szerelő készlet CW-K220 CA 160 990 323 569	1 x Gépre szerelő készlet CW-K320 CA 200 990 323 517	1 x Gépre szerelő készlet CW-K420 ComfoAir Q350/450 TR 990 323 640	1 x Gépre szerelő készlet CW-K625 ComfoAir Q350/450 TR 990 323 643
<b>Csőcsatlakozó</b> 				
<b>Alumínium flexibilis cső</b> 				
<b>Csatlakozó csomagtartó</b> 				
<b>Szett listaára €</b>	<b>630,60</b>	<b>736,00</b>	<b>860,10</b>	<b>1.086,30</b>

**ComfoWell példakombinációk áttekintése**





Hangcsillapító/osztó doboz és 2 darab 8x90 ComfoTube cső csatlakozása ComfoAir Q450 TR gépre	Hangcsillapító/osztó doboz és 2 darab 12x90 ComfoTube cső csatlakozása ComfoAir Q600 ST gépre	Hangcsillapító/osztó doboz és 2 darab 4x75 ComfoTube cső csatlakozása Focus 200 gépre	Hangcsillapító/osztó doboz és 2 darab 4x75 ComfoTube cső csatlakozása Climos 200 gépre	Hangcsillapító/osztó doboz és 2 darab 10x75 ComfoTube cső csatlakozása Novus 300 gépre
				
2 x Hangcsillapító CW-S 420 990 323 504	2 x Hangcsillapító CW-S 625 990 323 505	2 x Hangcsillapító CW-S 220 990 323 500	2 x Hangcsillapító CW-S 320 990 323 501	2 x Hangcsillapító CW-S 520 990 323 502
2 x Osztótető CW-M 420-8 x 90/P 990 323 622	2 x Osztótető CW-M 625-12 x 90/P 990 323 632	2 x Osztótető CW-M 220-4 x 75/P 990 323 610	2 x Osztótető CW-M 320-6 x 75/P 990 323 612	2 x Osztótető CW-M 520-10 x 75/P 990 323 614
1 x Gépre szerelő készlet CW-K 420 ComfoAir Q350/450 TR 990 323 640	1 x Gépre szerelő készlet CW-K 625 ComfoAir Q600 ST 990 323 642			
		2 x Csőcsatlakozó CW-P 220-DN125 990 323 510	2 x Csőcsatlakozó CW-P 320-DN125 990 323 511	2 x Csőcsatlakozó CW-P 520-DN160 990 323 564
		Alumínium flexibilis cső DN125 990 319 012		Alumínium flexibilis cső DN160 990 319 016
		2 x Csatlakozó csonk DN 125 990 326 330		2 x Csatlakozó csonk DN 160 990 326 331
<b>894,70</b>	<b>1.147,80</b>	<b>732,90</b>	<b>706,40</b>	<b>1.106,00</b>

ComfoWell						
Termék	Termékleírás	PU 1	PU 2	Cikkszám	Ár €	Kedvezmény-csoport
    	<b>Hangcsillapító</b> csőcsatlakozó nélkül, rendkívül hatékony hangelnyelő anyaggal, beleértve a rögzítősíneket és a rögzítőanyagot					
	<b>CW-S 220 hangcsillapító</b> Méretek: 500 x 220 x 230 (Szé. x M. x Mé.) <i>SIL-CW220</i>	1	30	990 323 500	181,50	C
	<b>CW-S 320 hangcsillapító</b> Méretek: 500 x 320 x 230 (Szé. x M. x Mé.) <i>SIL-CW320</i>	1	20	990 323 501	203,00	C
	<b>CW-S 420 hangcsillapító</b> Méretek: 500 x 420 x 230 (Szé. x M. x Mé.) <i>SIL-CW420</i>	1	-	990 323 504	237,50	C
	<b>CW-S 520 hangcsillapító</b> Méretek: 500 x 520 x 230 (Szé. x M. x Mé.) <i>SIL-CW520</i>	1	12	990 323 502	274,80	C
	<b>CW-S 625 hangcsillapító</b> Méretek: 500 x 625 x 230 (Szé. x M. x Mé.) <i>SIL-CW625</i>	1	10	990 323 505	310,90	C
    	<b>Osztódoboz</b> csőcsatlakozó nélkül, hangelnyelő belső béléssel, szereléshez ellenőrzőlappal, beleértve a rögzítősíneket és a rögzítőanyagot					
	<b>CW-D 220 osztódoboz</b> Méretek: 230 x 220 x 230 (Szé. x M. x Mé.) <i>DIS-CW220-DIV</i>	1	32	990 323 530	134,70	C
	<b>Osztódoboz CW-D 320</b> Méretek: 230 x 320 x 230 (Szé. x M. x Mé.) <i>DIS-CW320-DIV</i>	1	28	990 323 531	168,00	C
	<b>CW-D 420 osztódoboz</b> Méretek: 230 x 420 x 230 (Szé. x M. x Mé.) <i>DIS-CW420-DIV</i>	1	-	990 323 620	189,50	C
	<b>CW-D 520 osztódoboz</b> Méretek: 230 x 520 x 230 (Szé. x M. x Mé.) <i>DIS-CW520-DIV</i>	1	28	990 323 532	212,20	C
	<b>CW-D 625 osztódoboz</b> Méretek: 230 x 625 x 230 (Szé. x M. x Mé.) <i>DIS-CW625-DIV</i>	1	-	990 323 630	233,40	C

ComfoWell						
Termék	Termékleírás	PU 1	PU 2	Cikkszám	Ár €	Kedvezmény-csoport
	<b>Osztótető</b> ComfoTube 75 vagy 90 csatlakoztatásához. Alkalmos osztódobozhoz vagy hangcsillapítóhoz, beleértve a rögzítő síneket is. A ComfoTube csatlakozó fokozott tömörségű és stabilitással rendelkező műanyagból készült					
	<b>CW-M 220-4 x 75/P osztótető</b> Méretek: 220 x 40 x 230 (Szé. x M. x Mé.) MPL-CW220-4DN75/P	1	10	990 323 610	67,80	C
	<b>CW-M 220-4 x 90/P osztótető</b> Méretek: 220 x 40 x 230 (Szé. x M. x Mé.) MPL-CW220-4DN90/P	1	10	990 323 611	76,70	C
	<b>CW-M 320-6 x 75/P osztótető</b> Méretek: 320 x 40 x 230 (Szé. x M. x Mé.) MPL-CW320-6DN75/P	1	10	990 323 612	86,30	C
	<b>CW-M 320-6 x 90/P osztótető</b> Méretek: 320 x 40 x 230 (Szé. x M. x Mé.) MPL-CW320-6DN90/P	1	10	990 323 613	94,70	C
	<b>CW-M 420-8 x 75/P osztótető</b> Méretek: 420 x 40 x 230 (Szé. x M. x Mé.) MPL-CW420-8DN75/P	1	-	990 323 621	103,10	C
	<b>CW-M 420-8 x 90/P osztótető</b> Méretek: 420 x 40 x 230 (Szé. x M. x Mé.) MPL-CW420-8DN90/P	1	-	990 323 622	120,40	C
	<b>CW-M 520-10 x 75/P osztótető</b> Méretek: 520 x 40 x 230 (Szé. x M. x Mé.) MPL-CW520-10DN75/P	1	10	990 323 614	120,10	C
	<b>CW-M 520-10 x 90/P osztótető</b> Méretek: 520 x 40 x 230 (Szé. x M. x Mé.) MPL-CW520-10DN90/P	1	10	990 323 615	146,90	C
	<b>CW-M 625-12 x 75/P osztótető</b> Méretek: 625 x 40 x 230 (Szé. x M. x Mé.) MPL-CW625-12DN75/P	1	-	990 323 631	137,50	C
	<b>CW-M 625-12 x 90/P osztótető</b> Méretek: 625 x 40 x 230 (Szé. x M. x Mé.) MPL-CW625-12DN90/P	1	-	990 323 632	170,90	C
	<b>Távtartó keret</b> az egyenetlenségek kompenzálásához szereléskor az osztótetőhöz, beleértve a rögzítőcsapokat is					
	<b>CW-DF 220 távtartó keret</b> kapcsolécekkal és tolózárrel Méretek: 220 x 24 x 230 (Szé. x M. x Mé.) MAC-CW220-FRA-MF	1	10	990 323 537	60,10	C
	<b>CW-DF 320 távtartó keret</b> kapcsolécekkal és tolózárrel Méretek: 320 x 24 x 230 (Szé. x M. x Mé.) MAC-CW320-FRA-MF	1	10	990 323 538	64,20	C
	<b>CW-DF 420 távtartó keret</b> kapcsolécekkal és tolózárrel Méretek: 436 x 28 x 230 (Szé. x M. x Mé.) MAC-CW420-FRA-MF	1	-	990 323 624	66,00	C
	<b>CW-DF 520 távtartó keret</b> kapcsolécekkal és tolózárrel Méretek: 520 x 24 x 230 (Szé. x M. x Mé.) MAC-CW520-FRA-MF	1	10	990 323 539	67,80	C
	<b>CW-DF 625 távtartó keret</b> kapcsolécekkal és tolózárrel Méretek: 641 x 28 x 230 (Szé. x M. x Mé.) MAC-CW625-FRA-MF	1	-	990 323 634	70,20	C

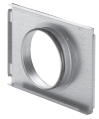
ComfoWell						
Termék	Termékleírás	PU 1	PU 2	Cikkszám	Ár €	Kedvezmény-csoport
	<b>Szűrőház</b> Szűrő és csöcsatlakozó nélkül. Egy finompor- vagy aktívszén szűrő befogadására alkalmas, beleértve a rögzítő síneket és a rögzítőanyagot					
	<b>CW-F 220 szűrőház</b> Méretek: 300 x 220 x 230 (Szé. x M. x Mé.) <i>FHO-CW220</i>	1	40	990 323 550	194,90	C
	<b>CW-F 320 szűrőház</b> Méretek: 300 x 320 x 230 (Szé. x M. x Mé.) <i>FHO-CW320</i>	1	40	990 323 551	221,50	C
	<b>CW-F 420 szűrőház</b> Méretek: 300 x 420 x 230 (Szé. x M. x Mé.) <i>FHO-CW420</i>	1	-	990 323 554	230,90	C
	<b>CW-F 520 szűrőház</b> Méretek: 300 x 520 x 230 (Szé. x M. x Mé.) <i>FHO-CW520</i>	1	30	990 323 552	240,20	C
	<b>CW-F 625 szűrőház</b> Méretek: 300 x 625 x 230 (Szé. x M. x Mé.) <i>FHO-CW625</i>	1	-	990 323 555	251,00	C
	<b>CW 220-PM1-90% finompor szűrő</b> Méretek: 200 x 225 x 48 (Szé.xM.xMé.), ISO ePM1 ≥ 90 % (F9) szűrő <i>FIL-CW220-PM1-90%</i>	1	108	990 323 601	57,00	B
	<b>CW 320-PM1-90% finompor szűrő</b> Méretek: 300 x 225 x 48 (Szé.xM.xMé.), ISO ePM1 ≥ 90 % (F9) szűrő <i>FIL-CW320-PM1-90%</i>	1	72	990 323 604	64,60	B
	<b>CW 420-PM1-90% finompor szűrő</b> Méretek: 2 darab - 200 x 225 x 48 (Szé.xM.xMé.), ISO ePM1 ≥ 90 % (F9) szűrő <i>FIL-CW420-PM1-90%</i>	1	-	990 323 651	84,90	B
	<b>CW 520-PM1-90% finompor szűrő</b> Méretek: 500 x 225 x 48 (Szé.xM.xMé.), ISO ePM1 ≥ 90 % (F9) szűrő <i>FIL-CW520-PM1-90%</i>	1	48	990 323 607	86,80	B
<b>CW 625-PM1-90% finompor szűrő</b> Méretek: 2 darab - 300 x 225 x 48 (Szé.xM.xMé.), ISO ePM1 ≥ 90 % (F9) szűrő <i>FIL-CW625-PM1-90%</i>	1	-	990 323 654	106,30	B	

ComfoWell						
Termék	Termékleírás	PU 1	PU 2	Cikkszám	Ár €	Kedvezmény-csoport
	<b>Aktívszén szűrő</b> szűrőházba  <b>CW-FC 220 aktívszén szűrő</b> Méretek: 200 x 225 x 96 (Szé. x M. x Mé.) <i>FIL-CW220-AC</i> <b>CW-FC 320 aktívszén szűrő</b> Méretek: 300 x 225 x 96 (Szé. x M. x Mé.) <i>FIL-CW320-AC</i> <b>CW-FC 420 aktívszén szűrő</b> Méretek: 2 darab - 2 x 225 x 96 (Szé. x M. x Mé.) <i>FIL-CW420-AC</i> <b>CW-FC 520 aktívszén szűrő</b> Méretek: 500 x 225 x 96 (Szé. x M. x Mé.) <i>FIL-CW520-AC</i> <b>CW-FC 625 aktívszén szűrő</b> Méretek: 2 darab - 300 x 225 x 96 (Szé. x M. x Mé.) <i>FIL-CW625-AC</i>	1	54	990 323 602	43,20	B
		1	36	990 323 605	50,20	B
		1	-	990 323 652	61,50	B
		1	24	990 323 608	72,80	B
		1	6	990 323 655	84,40	B
	<b>Gépre szerelő készlet</b> A ComfoWell elemeinek szellőztető készülékekre való közvetlen szereléséhez  <b>CW-K 220 – CA 160 gépre szerelő készlet</b> Méretek: 220 x 95 x 230 (Szé. x M. x Mé.) <i>EPL-CW220-CA160-MAC</i>  <b>CW-K 320 – CA 160 gépre szerelő készlet</b> Méretek: 320 x 95 x 230 (Szé. x M. x Mé.) <i>EPL-CW320-CA160-MAC</i>  <b>CW-P 220 csőcsatlakozó – DN 125, excentrikus</b> ComfoWell hangtompító / csőcsatlakozó kombinációjának csatlakoztatásához, beleértve a <b>ComfoAir 180-hoz megfelelő</b> szorítósínt is közvetlen lefelé irányuló csatlakozóhoz Méretek: 220 x 443 x 230 mm (Szé. x M. x Mé.) <i>EPL-CW220-CA180-MAC</i>  <b>Gépre szerelő készlet CW-K 320 – CA 200</b> Méretek: 320 x 26 x 230 (Szé. x M. x Mé.) <i>EPL-CW320-CA200-MAC</i>  <b>CW-K-320 – ComfoAir Q350/450 TR gépre szerelő készlet</b> <i>EPL-CW320-CAQ350/450-SLN-MAC</i> <b>CW-K-420 – ComfoAir Q350/450 TR gépre szerelő készlet</b> <i>EPL-CW420-CAQ350/450-SLN-MAC</i> <b>CW-K-420 – ComfoAir Q600 ST gépre szerelő készlet</b> <i>EPL-CW420-CAQ450/600-STT-MAC</i> <b>CW-K-520 – ComfoAir Q350/450 TR gépre szerelő készlet</b> <i>EPL-CW520-CAQ350/450-SLN-MAC</i> <b>CW-K-520 – ComfoAir Q600 ST gépre szerelő készlet</b> <i>EPL-CW520-CAQ450/600-STT-MAC</i> <b>CW-K-625 – ComfoAir Q350/450 TR gépre szerelő készlet</b> <i>EPL-CW625-CAQ350/450-SLN-MAC</i> <b>CW-K-625 – ComfoAir Q600 ST gépre szerelő készlet</b> <i>EPL-CW625-CAQ450/600-STT-MAC</i> <b>CW-K 220 – ComfoAir Flex 250/350 gépre szerelő készlet</b> <i>EPL-CW220-CAF250/350-EXC-MAC</i> <b>CW-K-320 – ComfoAir Flex 250/350 gépre szerelő készlet</b> <i>EPL-CW320-CAF250/350-EXC-MAC</i> <b>CW-K-420 – ComfoAir Flex 250/350 gépre szerelő készlet</b> <i>EPL-CW420-CAF250/350-EXC-MAC</i>	1	-	990 323 569	132,00	C
		1	-	990 323 570	157,40	C
		1	10	990 323 577	51,30	C
		1	10	990 323 517	157,40	C
		1	-	990 323 644	174,90	C
		1	15	990 323 640	178,90	C
		1	-	990 323 641	174,90	C
		1	15	990 323 645	184,20	C
		1	15	990 323 646	178,90	C
		1	15	990 323 643	189,50	C
		1	15	990 323 642	189,50	C
		1	-	990 323 710	184,20	C
		1	-	990 323 711	101,80	C
		1	-	990 323 712	149,10	C
					169,30	C

ComfoWell						
Termék	Termékleírás	PU 1	PU 2	Cikkszám	Ár €	Kedvezmény-csoport
	<b>Csőcsatlakozó</b> csatlakozóval, centrikus, beleértve a rögzítő síneket					
	<b>CW-P 220 – NA 125 csőcsatlakozó</b> Méretek: 220 x 44.3 x 230 (Szé. x M. x Mé.) EPL-CW220-DN125	1	10	990 323 510	51,30	C
	<b>CW-P 320 – NA 125 csőcsatlakozó</b> Méretek: 320 x 44.3 x 230 (Szé. x M. x Mé.) EPL-CW320-DN125	1	10	990 323 511	63,90	C
	<b>CW-P 320 – NA 150 csőcsatlakozó</b> Méretek: 320 x 44.3 x 230 (Szé. x M. x Mé.) EPL-CW320-DN150	1	10	990 323 562	65,60	C
	<b>CW-P 320 – NA 160 csőcsatlakozó</b> Méretek: 320 x 44.3 x 230 (Szé. x M. x Mé.) EPL-CW320-DN160	1	10	990 323 512	65,60	C
	<b>CW-P 320 – NA 180 csőcsatlakozó</b> Méretek: 320 x 44.3 x 230 (Szé. x M. x Mé.) EPL-CW320-DN180	1	10	990 323 527	71,10	C
	<b>CW-P 420 – NA 150 csőcsatlakozó</b> Méretek: 420 x 44.3 x 230 (Szé. x M. x Mé.) EPL-CW420-DN150	1	-	990 323 626	71,00	C
	<b>CW-P 420 – NA 160 csőcsatlakozó</b> Méretek: 420 x 44.3 x 230 (Szé. x M. x Mé.) EPL-CW420-DN160	1	10	990 323 627	71,00	C
	<b>CW-P 420 – NA 180 csőcsatlakozó</b> Méretek: 420 x 44.3 x 230 (Szé. x M. x Mé.) EPL-CW420-DN180	1	-	990 323 628	75,30	C
	<b>CW-P 420 – NA 200 csőcsatlakozó</b> Méretek: 420 x 44.3 x 230 (Szé. x M. x Mé.) EPL-CW420-DN200	1	-	990 323 629	79,80	C
	<b>CW-P 520 – NA 150 csőcsatlakozó</b> Méretek: 520 x 44.3 x 230 (Szé. x M. x Mé.) EPL-CW520-DN150	1	10	990 323 568	76,10	C
	<b>CW-P 520 – NA 160 csőcsatlakozó</b> Méretek: 520 x 44.3 x 230 (Szé. x M. x Mé.) EPL-CW520-DN160	1	10	990 323 564	76,10	C
	<b>CW-P 520 – NA 180 csőcsatlakozó</b> Méretek: 520 x 44.3 x 230 (Szé. x M. x Mé.) EPL-CW520-DN180	1	10	990 323 513	79,20	C
	<b>CW-P 520 – NA 200 csőcsatlakozó</b> Méretek: 520 x 44.3 x 230 (Szé. x M. x Mé.) EPL-CW520-DN200	1	10	990 323 514	83,80	C
	<b>CW-P 625 – NA 150 csőcsatlakozó</b> Méretek: 625 x 44.3 x 230 (Szé. x M. x Mé.) EPL-CW625-DN150	1	-	990 323 636	81,60	C
	<b>CW-P 625 – NA 160 csőcsatlakozó</b> Méretek: 625 x 44.3 x 230 (Szé. x M. x Mé.) EPL-CW625-DN160	1	-	990 323 637	81,60	C
	<b>CW-P 625 – NA 180 csőcsatlakozó</b> Méretek: 625 x 44.3 x 230 (Szé. x M. x Mé.) EPL-CW625-DN180	1	-	990 323 638	83,10	C
	<b>CW-P 625 – NA 200 csőcsatlakozó</b> Méretek: 625 x 44.3 x 230 (Szé. x M. x Mé.) EPL-CW625-DN200	1	-	990 323 639	79,80	C

Légelosztók						
Termék	Termékleírás	PU 1	PU 2	Cikkszám	Ár €	Kedvezmény- csoport
	<b>2-es modulelosztódoboz</b> A befűjt- és elszívott levegőrendszerhez, 2x90 ComfoTube csatlakozóval beleértve a rögzítőkonzolt és a rögzítőbilincset Porszórt RAL 7040 változat Méretek (csőcsonek nélkül): 227.5 x 227.5 x 145 (Szé. x M. x Mé.) DN 125 DIS-DN125-2DN90	1	40	990 323 060	218,90	C
	<b>4-es modulelosztódoboz</b> A befűjt- és elszívott levegőrendszerhez, 4x90 ComfoTube csatlakozóval beleértve a rögzítőkonzolt, rögzítőbilincset és burkolatot. Csatlakozók és burkolat cserélhető. Porszórt RAL 7040 változat Méretek (csőcsonek nélkül): 227.5 x 227.5 x 254 (Szé. x M. x Mé.) DN 125 DIS-DN125-4DN90 <b>DN 160</b> DIS-DN160-4DN90	1	20	990 323 066	254,80	C
		1	20	990 323 061	254,80	C
	<b>6-es modulelosztódoboz</b> A befűjt- és elszívott levegőrendszerhez, 6x90 ComfoTube csatlakozóval beleértve a rögzítőkonzolt, rögzítőbilincset és burkolatot. Csatlakozók és burkolat cserélhető. Porszórt RAL 7040 változat Méretek (csőcsonek nélkül): 227.5 x 227.5 x 396 (Szé. x M. x Mé.) <b>DN 160</b> DIS-DN160-6DN90 <b>DN 180</b> DIS-DN180-6DN90	1	20	990 323 062	388,20	C
		1	20	990 323 063	339,10	C
	<b>2-es bővítőmodul</b> modulelosztódoboz bővítéséhez, 2x90 ComfoTube csatlakozóval beleértve a rögzítőkonzolt és a rögzítőbilincset. Porszórt RAL 7040 változat DIS-DIV-2DN90	1	40	990 323 064	130,00	C
	<b>4-es bővítőmodul</b> modulelosztódoboz bővítéséhez, 4x90 ComfoTube csatlakozóval beleértve a rögzítőkonzolt és a rögzítőbilincset. Porszórt RAL 7040 változat DIS-DIV-4DN90	1	20	990 323 065	169,70	C

ÚJ!

zehnder





**Zehnder ComfoCube Flex Moduláris padlón belül és padlóra rögzített elosztódoboz**

Zehnder ComfoCube Flex Moduláris padlón belül és padlóra rögzített elosztódoboz, szellőzőcsatornák kapcsolására akár 300 m<sup>3</sup>/h befűjt és elszívott légmennyiségig.

Az osztódoboz igény szerint egyéni modulokból összeállítható. Az egyéni modulok a beépítés helyén kerülnek csatlakoztatásra, szorító elemekkel.



Termék	Termékleírás	PU 1	PU 2	Cikkszám	Ár €	Kedvezmény-csoport
<b>Zehnder ComfoCube Flex Moduláris padlón belül és padlóra rögzített elosztódoboz</b>						
	<b>ComfoCube Flex 4xDN90 modul</b> , Tartozékok: 1 készlet szorítószalag, 1 rögzítőkonzol, 1 modultömítő, 4 DN90 csőzáró dugó és 4 rögzítő <b>Minimális szerelési mélység: 162 mm</b> Méretek: 300 x 284 x 134mm <i>MOD-CCF-3/3+3-DN90-SET</i>	1	-	990 323 370	84,00	C
	<b>ComfoCube Flex 4xDN90 modul, DN160 csatlakozó lehetőség-gel</b> DN160 csatlakozás alulról vagy a hozzáférési területéről. Tartozékok: 1 készlet szorítószalag, 1 rögzítőkonzol és 1 modultömítő, 4 DN90 csőzáró dugó, 4 rögzítő és 1 DN160 csőzáró dugó <b>Minimális szerelési mélység: 162 mm</b> Méretek: 300 x 284 x 134mm <i>MOD-CCF-2/2+2/B-DN90-SET</i>	1	-	990 323 371	110,70	C
	<b>ComfoCube Flex 6xDN90 module</b> Tartozékok: 1 készlet szorítószalag, 1 rögzítőkonzol, 1 modultömítő, 6 DN90 csőzáró dugó és 6 rögzítő <b>Minimális szerelési mélység: 162 mm</b> Méretek: 450 x 284 x 134mm <i>MOD-CCF-3/3+3-DN90-SET</i>	1	-	990 323 372	92,70	C
	<b>ComfoCube Flex 4xDN90 modul, DN160 csatlakozó lehetőség-gel</b> DN160 csatlakozás alulról vagy a hozzáférési területéről. Tartozékok: 1 készlet szorítószalag, 1 rögzítőkonzol és 1 modultömítő, 6 DN90 csőzáró dugó, 6 rögzítő és 1 DN160 csőzáró dugó <b>Minimális szerelési mélység: 162 mm</b> Méretek: 450 x 284 x 134mm <i>MOD-CCF-3/3+3/B.O-DN90-SET</i>	1	-	990 323 373	119,30	C
	<b>ComfoCube Flex test modul DN160</b> felső csatlakozáshoz. Tartozékok: 1 készlet szorítószalag, 1 rögzítőkonzol, 1 modultömítő, 2 DN90 csőzáró dugó Méretek: 300 x 284 x 134 mm <i>MOD-CCF-2/0+0/B.B-SET</i>	1	-	990 323 374	94,70	C
	<b>ComfoCube Flex előlapi csatlakozókészlet DN160 with zárólemezzel</b> Külső átmérő 160 mm, belső átmérő 150 mm. Tartozékok: 1 készlet szorítószalag, 1 rögzítőkonzol és 1 modultömítő Megjegyzés: Tömítés hideg zsugorfóliával. <i>EPL-CCF-L230-W135-H13-SPG-DN160-SET</i>  <b>Megjegyzés:</b> Tömítés hideg zsugorfóliával.	1	-	990 323 375	43,30	C
	<b>ComfoCube Flex csőcsatlakozó készlet alsó csatlakozáshoz</b> Tartozékok: 1 készlet szorítószalag, 1 rögzítőkonzol és 1 modultömítő <i>EPL-CCF-L230-W135-H13-2PC-SET</i>	1	14	990 323 376	41,30	C

Zehnder ComfoCube Flex Moduláris padlón belül és padlóra rögzített elosztódoboz						
Termék	Termékleírás	PU 1	PU 2	Cikkszám	Ár €	Kedvezmény- csoport
<b>Zubehör</b>						
	<b>Átalakító csatlakozó DN 90-ből ComfoTube 75-höz</b> DN 90-ről ComfoTube 75-re való átalakításhoz, beleértve a 2db O-gyűrűt és 2 rögzítő elemet					
	<b>1 db</b> <i>TRA-CON-90/75</i> <b>10 db</b> <i>TRA-CON-90/75-10PC</i>	1	100	990 322 010	16,00	C
	<b>Csatlakozó idom 90 / 75 - flat 51</b> ComfoTube flat 51 valamint ComfoTube 90 / 75 közötti csatlakozói-dom, beleértve 3 O-gyűrűt és 3 rögzítőcsavart <i>TRA-DN90/75/FL51</i>	1	42	990 322 013	17,10	C
	<b>Megjegyzés:</b> az osztódobozhoz való közvetlen csatlakozáshoz egy 120 mm hosszú <b>Zehnder ComfoTube 90</b> szükséges.					
	<b>DN 160 csatlakozó csomk</b> <i>CON-SEL-DN160-N</i>	1	500	990 326 331	10,60	C
	<b>DN 160/150 csatlakozó csomk</b> <i>TRA-SEL-DN160/150-N</i>	1	60	990 326 346	23,90	C
	<b>DN 160/125 csatlakozó csomk</b> <i>TRA-SEL-DN160/125-N</i>	1	50	990 326 336	21,60	C



ComfoCube Flex kombinációs példák áttekintése		
Példa		
Termék	Osztódoboz 4x ComfoTube 75 alsó csatlakozással DN 125	Osztódoboz 6x ComfoTube 75 és DN160 oldalsó csatlakozással és alsó hozzáférési terület DN160
ComfoCube Flex modul 4xDN90 hozzáférési területtel 990 323 371	 1x	
ComfoCube Flex modul 4xDN90 990 323 370		
ComfoCube Flex modul 6xDN90 hozzáférési területtel 990 323 373		 1x
ComfoCube Flex emelő modul DN160 990 323 374		
ComfoCube Flex csőcsatlakozó készlet alsó csatlakozáshoz 990 323 376	 1x	
ComfoCube Flex előlapi csatlakozó DN160 990 323 375		 1x
ComfoFit átalakító csatlakozó DN90/DN75 10 pcs. 990 322 009	 4x	 6x
ComfoFit csatlakozó idom 90 / 75 - flat 51 990 322 013		
ComfoFit szűkítő csatlakozó DN160/DN125 990 326 336	 1x	
ComfoFit csatlakozó DN160 990 326 331		
<b>Példa listaár €</b>	<b>283,60</b>	<b>272,60</b>

**ComfoCube Flex kombinációs példák áttekintése**

<p>Osztódoboz 10x ComfoTube 75 alsó csatlakozással és alsó hozzáférési területtel DN160</p>	<p>Osztódoboz 6x ComfoTube 90 DN160 emelő modulal alsó hozzáférési területtel DN160</p>	<p>Osztódoboz 4x ComfoTube 90 és 4x ComfoTube flat 51 oldalsó csatlakozással DN160 és alsó hozzáférési terület DN160</p>
<p>1x</p>		<p>1x</p>
<p>1x</p>	<p>1x</p>	<p>1x</p>
<p>1x</p>	<p>1x</p>	
<p>1x</p>	<p>1x</p>	<p>1x</p>
<p>10x</p>		<p>1x</p>
<p>1x</p>	<p>2x</p>	<p>1x</p>
<p>391,90</p>	<p>276,50</p>	<p>255,10</p>



Die Kunst liegt im Detail  
Fusion von 6000 Jahren  
FRENCH RIVIERA  
ART AT THE TURN OF THE MILLENNIUM  
Baselitz  
MONDINO  
New York Interiors

Hangcsillapítók						
Termék	Termékleírás	PU 1	PU 2	Cikkszám	Ár €	Kedvezmény- csoport
	<b>Flexibilis hangcsillapító</b>					
	<b>DN 125</b> csatlakozó nélküli hossz = 1000 mm, flexibilis <i>SIL-DN125-L1000-FLEX</i>	1	12	990 318 031	100,10	C
	<b>DN 160</b> csatlakozó nélküli hossz = 1000 mm, flexibilis <i>SIL-DN160-L1000-FLEX</i>	1	12	990 318 033	119,80	C
	<b>DN 200</b> csatlakozó nélküli hossz = 1000 mm, flexibilis <i>SIL-DN200-L1000-FLEX</i>	1	12	990 318 035	160,40	C
<b>Zehnder ComfoWell hangcsillapítókhoz lásd 52. oldaltól</b>						
  	<b>CSI kulisszás hangcsillapító</b> Nagy hatékonyságú, speciális hangelnyelő anyaggal					
	<b>CSI 350 DN 125 centrikus</b> Méretek (Szé. x M. x Mé.): 700 x 281 x 197 mm <i>SIL-CSI350-DN125/125-L700</i>	1	16	990 318 243	395,00	C
	<b>CSI 350 DN 160 centrikus</b> Méretek (Szé. x M. x Mé.): 700 x 281 x 197 mm <i>SIL-CSI350-DN160/160-L700</i>	1	16	990 318 245	348,20	C
	<b>CSI 550 DN 180 centrikus</b> Méretek (Szé. x M. x Mé.): 700 x 350 x 232 mm <i>SIL-CSI550-DN180/180-L700</i>	1	16	990 318 242	807,20	C
	<b>CSI 550 DN 180 centrikus</b> Méretek (Szé. x M. x Mé.): 900 x 350 x 232 mm <i>SIL-CSI550-DN180/180-L900-EXC</i>	1	16	990 318 241	807,20	C
<b>CSI 550 DN 200 centrikus</b> Méretek (Szé. x M. x Mé.): 700 x 350 x 230 mm <i>SIL-CSI550-DN200/200-L700</i>	1	20	990 318 251	739,00	C	

ÚJ!

zehnder









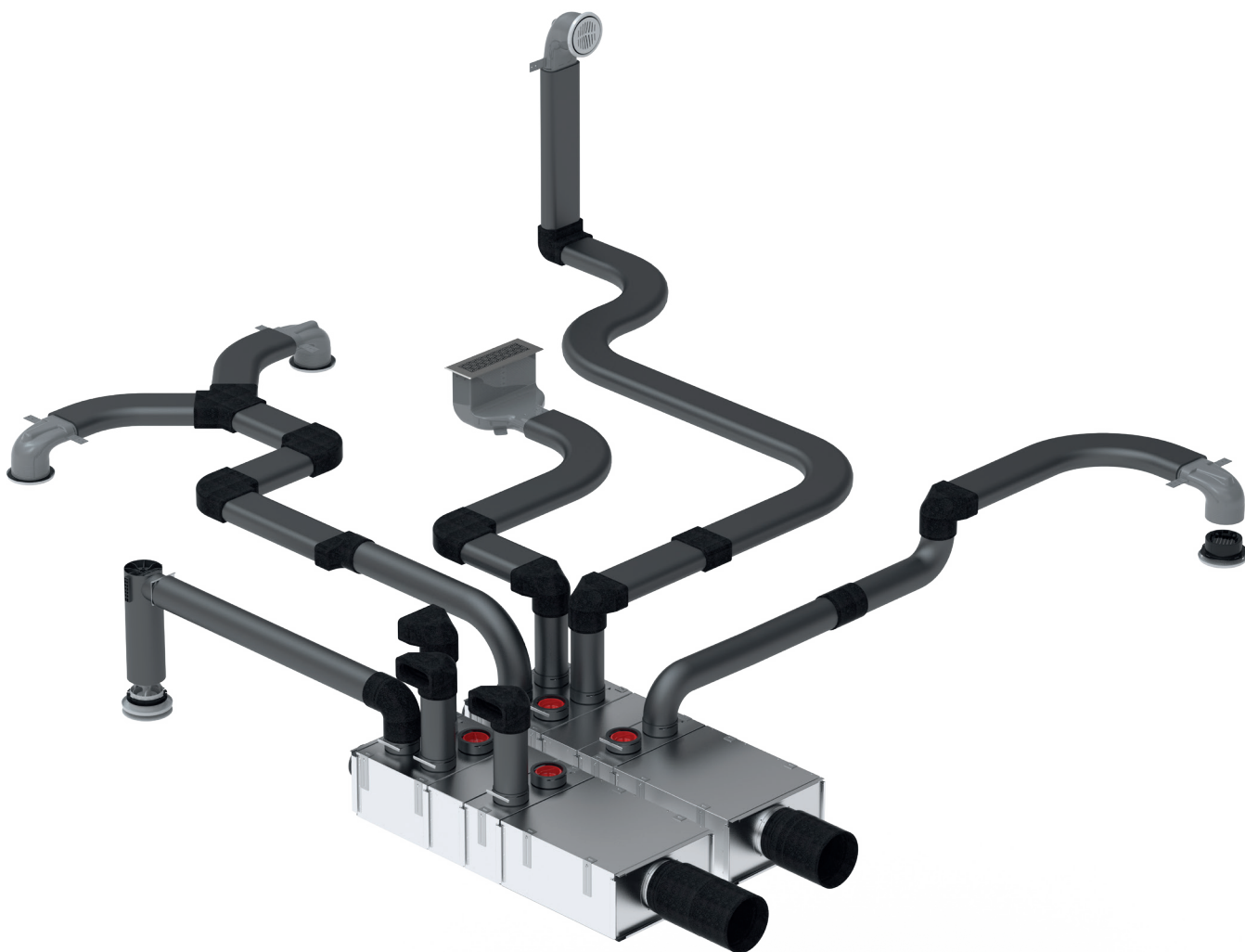

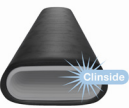
## Szigetelt levegőelosztó rendszer







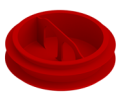

### ComfoTube Therm

A Zehnder ComfoTube Therm szigetelt szellőzőcső optimális hang- és hőszigetelő tulajdonságokkal nyugtáz le a tökéletes otthoni klíma érdekében. Ezáltal a ComfoTube Therm ideális megoldás a hideg és meleg levegő kondenzációmentes szállítására. A kiváló minőségű szigetelésnek köszönhetően a hőmérséklet-szabályozott levegő szinte hőmérsékletvesztés nélkül halad át a szellőzőcsövön, így a lakótér igény szerint, energiahatékonyan hűthető és fűthető. Az expandált polipropilénből (EPP) készült Zehnder ComfoFit Therm szigetelt csatlakozók kiegészítik a portfóliót, és egy teljes mértékben szigetelt légelosztó rendszert alkotnak, amely a Zehnder ComfoClima rendszer egyik összetevője.

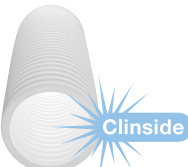





Szigetelt levegőelosztó rendszer						
Termék	Termékleírás	PU 1	PU 2	Cikkszám	Ár €	Kedvezmény-csoport
<b>ComfoTube Therm</b>						
	<b>ComfoTube Therm 90</b> Szigetelt kör keresztmetszetű cső, 20 m tekercs <i>TUB-CTT-DN90-20m</i>	1	-	990 328 030	529,20	CO
	<b>ComfoTube Therm Flat 51</b> Szigetelt lapos cső, 10 m tekercs <i>TUB-CTT-FL51-20m</i>	1	-	990 328 032	367,70	CO
<b>ComfoFit Therm - Csatlakozók</b>						
	<b>ComfoFit Therm csőcsatlakozó 90</b> <i>CON-CFT-DN90-M</i>	1	-	990 430 855	19,20	CO
	<b>ComfoFit Therm 90 ív</b> <i>EN-CFT-DN90x90-HOR</i>	1	-	990 430 856	42,30	CO
	<b>ComfoFit Therm Flat 51 csőcsatlakozó</b> <i>CON-CFT-FL51-M</i>	1	-	990 430 854	24,60	CO
	<b>ComfoFit Therm Flat 51 ív, vízszintes</b> <i>BEN-CFT-FL51x90-HOR</i>	1	-	990 430 851	31,20	CO
	<b>ComfoFit Therm Flat 51 ív, függőleges</b> <i>BEN-CFT-FL51x90-VER</i>	1	-	990 430 850	30,50	CO
	<b>ComfoFit Therm Y-idom Flat 51</b> <i>YPI-CFT-FL51/FL51/FL51</i>	1	-	990 430 853	60,00	CO
	<b>ComfoFit Therm csatlakozó idom 90 - flat 51</b> <i>TRA-CFT-FL51/DN90</i>	1	-	990 430 857	33,20	CO
	<b>ComfoFit Therm 90 - Flat 51, 90°-os ívben forduló idom</b> <i>TRA-CFT-FL51/DN90x90</i>	1	-	990 430 852	29,50	CO
	<b>ComfoTube Therm 90 gumi tömítés</b> <i>SEL-CT-DN90-10PC</i>	1	100	990 328 363	31,90	C
	<b>ComfoTube Therm 90 csőzáró dugó</b> <i>CAP-CT-DN90-10PC</i>	1	10	990 328 263	52,90	C

Szigetelt levegőelosztó rendszer						
Termék	Termékleírás	PU 1	PU 2	Cikkszám	Ár €	Kedvezmény-csoport
<b>ComfoWell Therm 420</b>						
	<b>Comfo Well Therm Hangcsillapító DN 160</b> <i>SIL-CWT420-DN160</i>	1	-	990 430 867	459,90	CO
	<b>Comfo Well Therm Hangcsillapító DN 200</b> <i>SIL-CWT420-DN200</i>	1	-	990 430 871	459,90	CO
	<b>ComfoWell Therm bővítő modul 4x90</b> <i>DIS-CWT420-4DN90</i>	1	-	990 430 860	246,30	CO
	<b>ComfoWell Therm bővítő modul 2x90</b> <i>DIS-CWT420-2DN90</i>	1	-	990 430 858	174,80	CO
	<b>ComfoWell Therm bővítő modul</b> <i>DIS-CWT420</i>	1	-	990 430 859	131,10	CO
	<b>ComfoWell Therm osztótető 5x90</b> <i>MPL-CWT420-5DN90-INS</i>	1	-	990 430 863	179,70	CO
	<b>ComfoWell Therm zárt lemez</b> <i>EPL-CWT420-BLI</i>	1	-	990 430 861	67,00	CO
	<b>ComfoWell Therm csőcsatlakozó DN 160</b> <i>EPL-CWT420-DN160-INS</i>	1	-	990 430 862	72,40	CO
	<b>ComfoWell Therm csőcsatlakozó DN 200</b> <i>EPL-CWT420-DN200-INS</i>	1	-	990 430 870	72,40	CO
	<b>ComfoWell Therm csőzáró dugó 90</b> <i>CAP-CWT-DN90-2PC</i>	1	-	990 430 865	8,60	CO

InFloor léghelosztás						
Termék	Termékleírás	PU 1	PU 2	Cikkszám	Ár €	Kedvezmény-csoport
	<b>ComfoTube 75 szellőztető cső</b> különleges PE-ből készült, rugalmas és könnyen tisztítható belső membránnal. Átmérő Ø 75 mm					
	<b>20 m</b> <i>TUB-CT-DN75-20m</i>	1	10	990 328 001	110,20	D
	<b>50 m</b> <i>TUB-CT-DN75-50m</i>	1	6	990 328 007	258,70	D
	<b>2 m</b> <i>TUB-CT-DN75-2m</i>	1	-	990 328 081	12,50	D
	<b>ComfoTube 90 csőtartó</b> különleges PE-ből készült, rugalmas és könnyen tisztítható belső membránnal. Átmérő Ø 90 mm					
	<b>20 m</b> <i>TUB-CT-DN90-20m</i>	1	8	990 328 010	157,60	D
<b>50 m</b> <i>TUB-CT-DN90-50m</i>	1	5	990 328 009	358,60	D	
<b>2 m</b> <i>TUB-CT-DN90-2m</i>	1	-	990 328 082	18,60	D	
	<b>Csőcsatlakozó</b> könnyen szerelhető ComfoTube csatlakozáshoz					
	Csőkarmanlyú <b>DN 75</b> <i>CON-CT-DN75-M</i> Csőkarmanlyú <b>DN 90</b> <i>CON-CT-DN90-M</i>	1	-	990 328 107	9,90	C
	<b>Csőzáró dugó</b> Szennyeződések elleni zárófedél, ComfoTube-hoz használható <b>10 db</b>					
	Csőzáró dugó <b>DN 75</b> <i>CAP-CT-DN75-10PC</i> Csőzáró dugó <b>DN 90</b> <i>CAP-CT-DN90-10PC</i>	1	10	990 328 262	43,00	C
		1	10	990 328 263	52,90	C
	<b>O-gyűrű tömítés</b> ComfoTube csőcsatlakozások tömítéséhez <b>10 db</b>					
	O-gyűrű tömítés <b>DN 75</b> <i>SEL-CT-DN75-10PC</i> O-gyűrű tömítés <b>DN 90</b> <i>SEL-CT-DN90-10PC</i>	1	100	990 328 362	31,60	C
		1	100	990 328 363	31,90	C
	<b>Kábelkötegelő 7.5 x 360 mm</b> szellőztető csövek rögzítéséhez <b>100 db</b> <i>MAC-CT-L365-100PC</i>	1	50	990 327 820	28,50	C
	<b>ComfoTube 75 csőtartó</b> szellőztető csövek rögzítéséhez, integrált zároló és kötegelő funkcióval <b>10 db</b> <i>MAC-DN75-HLD-10PC</i>	1	74	990 327 200	26,00	C
	<b>ComfoTube 90 csőtartó</b> szellőztető csövek rögzítéséhez, integrált zároló és kötegelő funkcióval <b>10 db</b> <i>MAC-DN90-HLD-10PC</i>	1	47	990 327 201	30,10	C





InFloor légelosztás						
Termék	Termékleírás	PU 1	PU 2	Cikkszám	Ár €	Kedvezmény-csoport
	<b>ComfoTube 90° ív</b> ComfoTube cső kis ívű elfordulásához. Az ív rövidíthető, így közvetlenül az osztótetőn is használható. 2 rögzítővel					
	<b>ComfoTube 75 géphez</b> <i>BEN-CT-DN75x90</i>	1	22	990 322 152	23,20	C
	<b>ComfoTube 90 géphez</b> <i>BEN-CT-DN90x90</i>	1	22	990 322 153	27,30	C
	<b>ComfoTube 90/75, valamint Flat 51 közötti csatlakozóidom</b> beleértve 3 O-gyűrűt és 3 rögzítőt <i>TRA-DN90/75/FL51</i>	1	10	990 322 013	17,10	C
	<b>ComfoTube 90/75, valamint Flat 51 közötti csatlakozóidom, 90° könyökidom</b> 90° os függőleges átforduláshoz, beleértve 2 O-gyűrűt és 2 rögzítőt <i>TRA-FL51/DN90x90</i>	1	20	990 322 046	21,60	C
	<b>Elosztó idom 2x75 ComfoTube és Flat 51 között</b> beleértve 3 O-gyűrűt és 3 rögzítőt <i>TRA-CT-FL51/2DN75</i>	1	20	990 322 150	20,90	C
	<b>ComfoTube 75/90 keresztező idom</b> <i>TRA-ADJ-4xDN90/75</i>	1	5	990 322 155	54,80	C
	<b>ComfoFix 2</b> 90°-os fém konzol, legfeljebb 2 ComfoTube-hoz <i>MAC-CF2</i>	1	50	990 327 109	22,70	C
	<b>ComfoSet 75</b> Levegő fojtóelem ComfoTube 75-höz <i>RES-CT-CS-DN75</i>	1	25	990 320 026	14,60	C
	<b>ComfoSet 90</b> Levegő fojtóelem ComfoTube 90-hez <i>RES-CT-CS-DN90</i>	1	25	990 320 027	17,30	C
	<b>5-szörös ComfoTube 75-ös csatlakozást lehetővé tévő összekötő elem</b> 2 ComfoTube 75 légmentes összekapcsolásához <i>CON-CT-5DN75</i>	1	20	990 326 705	132,20	C
	<b>5-szörös ComfoTube 90-ös csatlakozást lehetővé tévő összekötő elem</b> 2 ComfoTube 90 légmentes összekapcsolásához <i>CON-CT-5DN90</i>	1	20	990 326 905	180,30	C

InFloor légelosztás						
Termék	Termékleírás	PU 1	PU 2	Cikkszám	Ár €	Kedvezmény-csoport
<b>TVA-P 75 levegőnyílás ház</b>						
	<b>TVA-P 75 levegőnyílás ház</b> DN125 szelep csatlakoztatása 2x75 ComfoTube szellőzőcsőhöz. Beleértve a védőburkolatot, a rögzítőelemet és a zárókupakot. Csatlakozási hossz = <b>64 mm</b> <i>OUT-TVA/P-2DN75-Z-DN125-H150-COV-MB</i>	1	12	990 326 121	60,60	C
	<b>Formatervezett takarórácsok áttekintése 70/71. oldalon.</b>					
	<b>TVA-P 75 levegőnyílás ház</b> DN125 szelep csatlakoztatása 2x75 ComfoTube szellőzőcsőhöz. Beleértve a védőburkolatot, a rögzítőelemet és a zárókupakot. Csatlakozási hossz = <b>300 mm</b> <i>OUT-TVA/P-2DN75-Z-DN125-H385-COV-MB</i>	1	10	990 326 125	60,60	C
	<b>Formatervezett takarórácsok áttekintése 70/71. oldalon.</b>					
<b>TVA-P 90 levegőnyílás ház</b>						
	<b>TVA-P 90 levegőnyílás ház</b> DN125 szelep csatlakoztatása 1x90 ComfoTube szellőzőcsőhöz. Beleértve a védőburkolatot, a rögzítőelemet és a zárókupakot. Csatlakozási hossz = <b>64 mm</b> <i>OUT-TVA/P-DN90-Z-DN125-H165-COV-MB</i>	1	16	990 326 122	60,60	C
	<b>Formatervezett takarórácsok áttekintése 70/71. oldalon.</b>					
	<b>TVA-P 90 levegőnyílás ház</b> DN125 szelep csatlakoztatása 1x90 ComfoTube szellőzőcsőhöz. Beleértve a védőburkolatot, a rögzítőelemet és a zárókupakot. Csatlakozási hossz = <b>300 mm</b> <i>OUT-TVA/P-DN90-Z-DN125-H400-COV-MB</i>	1	10	990 326 126	60,60	C
	<b>Formatervezett takarórácsok áttekintése 70/71. oldalon.</b>					
	<b>TVA-P 90 levegőnyílás ház</b> DN 125 szelep csatlakoztatása 2x90 ComfoTube szellőzőcsőhöz. Beleértve a védőburkolatot, a rögzítőelemet, zárókupakot és az O-gyűrűt. Csatlakozási hossz = <b>300 mm</b> <i>OUT-TVA/P-2DN90-Z-DN125-H400-COV-MB</i>	1	-	990 320 725	71,10	C
	<b>Formatervezett takarórácsok áttekintése 70/71. oldalon.</b>					
	<b>TVA-P 90 levegőnyílás ház, front kialakítású</b> NA125 szelep csatlakoztatása 1x90 ComfoTube szellőzőcsőhöz. Beleértve a védőburkolatot, a rögzítőelemet és a zárókupakot. Csatlakozási hossz = <b>160 mm</b> <i>OUT-TVA/P-DN90-DN125-C-COV</i>	1	10	990 326 136	59,80	C
	<b>Formatervezett takarórácsok áttekintése 70/71. oldalon.</b>					
	<b>DN 125 rögzítőkészlet</b> A levegőnyílás ház beton vázszerkezethez való rögzítésére. TVA-P 75 (990 326 121) és TVA-P-90 (990 326 122) Tartalmazza a rögzítéshez szükséges szögeket <i>MAC-TVA/P-DN125-MF-SET</i>	1	-	990 326 127	14,30	C
	<b>160 mm-es hosszabbító elem</b> TVA-P és CLRf DN125 levegőnyílás házhoz. <i>EXT-TVA-CLRf-DN125</i>	1	10	990 326 137	38,30	C

InFloor légelosztás						
Termék	Termékleírás	PU 1	PU 2	Cikkszám	Ár €	Kedvezmény-csoport
<b>CLD-P levegőnyílás ház</b>						
	<b>CLD-P 75 levegőnyílás ház</b> ComfoTube 75 szellőzőcsővel csatlakoztatható, rögzítőfülekkel, rögzítő tolózárral és porvédő zárólappal					
	Magasság = 85 mm , rövid oldalon csatlakozó <i>OUT-CLD/P-DN75-A-H85-DS-MAC</i>	1	30	990 320 810	125,60	C
	Magasság = 140 mm , rövid oldalon csatlakozó <i>OUT-CLD/P-DN75-A-H140-DS-MAC</i>	1	24	990 320 849	125,60	C
Formatervezett takarórácsok áttekintése 70/71. oldalon.						
	<b>CLD-P 75 levegőnyílás ház</b> ComfoTube 75 szellőzőcsővel csatlakoztatható, rögzítőfülekkel, rögzítő tolózárral és porvédő zárólappal					
	Magasság = 85 mm , hosszú oldalon csatlakozó <i>OUT-CLD/P-DN75-B-H85-DS-MAC</i>	1	24	990 320 811	134,70	C
	Magasság = 115 mm , hosszú oldalon csatlakozó <i>OUT-CLD/P-DN75-B-H115-DS-MAC</i>	1	30	990 320 813	134,70	C
	Magasság = 140 mm , hosszú oldalon csatlakozó <i>OUT-CLD/P-DN75-B-H140-DS-MAC</i>	1	20	990 320 850	134,70	C
Formatervezett takarórácsok áttekintése 70/71. oldalon.						
	<b>CLD-P 90 levegőnyílás ház</b> ComfoTube 90 szellőzőcsővel csatlakoztatható, rögzítőfülekkel, rögzítő tolózárral és porvédő zárólappal					
	Magasság = 115 mm , rövid oldalon csatlakozó <i>OUT-CLD/P-DN90-A-H115-DS-MAC</i>	1	36	990 320 845	134,70	C
Formatervezett takarórácsok áttekintése 70/71. oldalon.						
	<b>CLD-P 90 levegőnyílás ház</b> ComfoTube 90 szellőzőcsővel csatlakoztatható, rögzítőfülekkel, rögzítő tolózárral és porvédő zárólappal					
	Magasság = 115 mm , hosszú oldalon csatlakozó <i>OUT-CLD/P-DN90-B-H115-DS-MAC</i>	1	30	990 320 846	142,80	C
	Magasság = 140 mm , hosszú oldalon csatlakozó <i>OUT-CLD/P-DN90-B-H140-DS-MAC</i>	1	20	990 320 852	142,80	C
Formatervezett takarórácsok áttekintése 70/71. oldalon.						

InFloor légelosztás						
Termék	Termékleírás	PU 1	PU 2	Cikkszám	Ár €	Kedvezmény-csoport
<b>CLD levegőnyílás ház direkt WC csatlakozással</b>						
	<b>CLD 90 levegőnyílás ház direkt WC csatlakozással</b> <b>ComfoTube 75 és ComfoTube 50 csatlakoztatásával</b> <b>Magasság = 115 mm , rövid oldalon csatlakozó</b> Beleértve 4 m ComfoTube 50 szellőzőcsövet <i>OUT-CLD-DN90-A-H115-WC-CT50-4M-SET</i>	1	-	990 320 553	124,70	C
<b>Formatervezett takarórácsok áttekintése 70/71. oldalon.</b>						
	<b>Teleszkópos keret padlószereeléshez, CLD</b>  <b>60 – 95 mm</b> <i>FRA-DGR-FLO-L260-W160-H60/95</i> <b>90 – 160 mm</b> <i>FRA-DGR-FLO-L260-W160-H90/160</i> <b>155 – 230 mm</b> <i>FRA-DGR-FLO-L260-W160-H155/230</i>	1	40	990 320 370	96,90	C
		1	40	990 320 371	107,40	C
		1	40	990 320 373	120,70	C
	<b>Csereszűrő</b> CLD levegőnyílás házhoz (elszívott levegő oldal) Csomagolási egység: 10 db <i>FIL-CLD-L158-W113-H9-CRS-45%-10PC-WHITE</i>	1	540	990 320 575	87,30	B
<b>CLD-P széles levegőnyílás ház</b>						
	<b>CLD-P 75 széles levegőnyílás ház</b> 3 ComfoTube 75 szellőzőcső csatlakoztatható  Magasság = 115 mm, hosszú oldalon csatlakozó <i>OUT-CLD-3DN75/P-B-H115</i> Magasság = 140 mm, hosszú oldalon csatlakozó <i>OUT-CLD-3DN75/P-B-H140</i>	1	70	990 320 533	235,00	C
		1	70	988 320 526	235,00	C
<b>Formatervezett takarórácsok áttekintése 70. oldalon</b>						
	<b>CLD-P 90 széles levegőnyílás ház</b> 2 ComfoTube 90 szellőzőcső csatlakoztatható  Magasság = 115 mm, hosszú oldalon csatlakozó <i>OUT-CLD-2DN90/P-B-H115</i> Magasság = 140 mm, hosszú oldalon csatlakozó <i>OUT-CLD-2DN90/P-B-H140</i>	1	70	988 320 507	214,90	C
		1	70	988 320 527	214,90	C
<b>Formatervezett takarórácsok áttekintése 70. oldalon</b>						
<b>CLD-P széles levegőnyílás ház tartozékok</b>						
	<b>Teleszkópos keret padlószereeléshez</b>  <b>60 – 95 mm</b> <i>FRA-DGR-FLO-L430-W160-H60/95</i> <b>90 – 160 mm</b> <i>FRA-DGR-FLO-L430-W160-H90/160</i> <b>155 – 230 mm</b> <i>FRA-DGR-FLO-L430-W160-H155/230</i>	1	-	988 320 370	221,50	C
		1	-	988 320 379	225,60	C
		1	-	988 320 369	240,20	C
	<b>Csereszűrő</b> CLD levegőnyílás házhoz (elszívott levegő oldal) <b>ISO Durva ≥ 45 %</b> Csomagolási egység: 10 db CLD-P széles levegőnyílás házhoz 2 darab szűrő szükséges <i>FIL-CLD-L158-W113-H9-CRS-45%-10PC-WHITE</i>	1	540	990 320 575	87,30	B

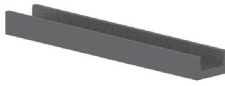
InFloor légelosztás						
Termék	Termékleírás	PU 1	PU 2	Cikkszám	Ár €	Kedvezmény-csoport
<b>Induktív szellőzőnyílások</b>						
	<b>ComfoGrid Lines 400 részfűvóka</b> Befűjt és elszívott levegő részére, falra és mennyezetre való szereléshez (padlóba való beépítés nem lehetséges). CSB-P 400 házhoz alkalmas. Méretek: 436 x 76,5 mm	1	-	990 321 790	240,20	C
	<b>Modell: ComfoGrid Linea 400 részfűvóka, fekete üveg</b> <i>DGR-CSB/P-L400-W75-Linea-Black</i>	1	-	990 321 791	240,20	C
	<b>Modell: ComfoGrid Linea 400 részfűvóka, fehér üveg</b> <i>DGR-CSB/P-L400-W75-Linea-White</i>	1	-	990 321 792	197,20	C
	<b>Modell: ComfoGrid Linea 400 részfűvóka, rozsdamentes acél</b> <i>DGR-CSB/P-L400-W75-Linea-Inox</i>					
	<b>ComfoGrid Lines 600 részfűvóka</b> Befűjt és elszívott levegő részére, falra és mennyezetre való szereléshez (padlóba való beépítés nem lehetséges). CSB-P 600 házhoz alkalmas. Méretek: 636 x 76,5 mm	1	-	990 321 793	295,70	C
	<b>Modell: ComfoGrid Linea 600 részfűvóka, fekete üveg</b> <i>DGR-CSB/P-L600-W75-Linea-Black</i>	1	-	990 321 794	295,70	C
	<b>Modell: ComfoGrid Linea 600 részfűvóka, fehér üveg</b> <i>DGR-CSB/P-L600-W75-Linea-White</i>	1	-	990 321 795	239,00	C
	<b>Modell: ComfoGrid Linea 600 részfűvóka, rozsdamentes acél</b> <i>DGR-CSB/P-L600-W75-Linea-Inox</i>					
	<b>Lamina részfűvóka</b> Befűjt és elszívott levegő részére, falra és mennyezetre való szereléshez (padlóba való beépítés nem lehetséges), a levegő kilépési szöge állítható, CSB-P 400 és 600 házhoz alkalmas.					
	<b>Lamina 400 részfűvóka, alumínium,</b> Méretek: 436 x 76,5 mm <i>DGR-CSB-L400-W75-Lamina-ALU</i>	1	10	990 321 740	181,20	C
	<b>Lamina 600 részfűvóka, alumínium,</b> Méretek: 636 x 76,5 mm <i>DGR-CSB-L600-W75-Lamina-ALU</i>	1	10	990 321 760	196,90	C
	<b>Bilamina részfűvók</b> Befűjt és elszívott levegő részére, falra és mennyezetre való szereléshez (padlóba való beépítés nem lehetséges), kétoldali levegővezetéssel, az egyenletes, alig észrevehető áramláshoz, CSB-P 400 és 600 házhoz alkalmas.					
	<b>Lamina 400 részfűvóka, alumínium,</b> Méretek: 445 x 83 mm <i>DGR-CSB-L400-W75-Bilamina-ALU</i>	1	10	990 321 640	181,20	C
	<b>Lamina 600 részfűvóka, alumínium,</b> Méretek: 645 x 83 mm <i>DGR-CSB-L600-W75-Bilamina-ALU</i>	1	10	990 321 660	196,90	C
	<b>Linea részfűvóka fogadó ház, CSB-P400</b> 2db NA75-ös méretű vagy 1db NA90-es méretű ComfoTube csővezetékhez való csatlakozáshoz, befűjt és elszívott levegő részére, falra és mennyezetre való szereléshez (padlóba való beépítés nem lehetséges), oldalsó csatlakozással. Magasság = 182 mm <i>OUT-CSB/P-2DN75-DN90-B-L410</i>	1	-	990 321 745	78,90	C
	<b>Linea részfűvóka fogadó ház, CSB-P400</b> ComfoGrid Linea, Lamina és Balima részfűvókához, 2db NA90-es méretű vagy 1db NA110-es méretű ComfoTube csővezetékhez való csatlakozáshoz (ComfoTube 110 alkatrészek kérésre), befűjt és elszívott levegő részére, falra és mennyezetre való szereléshez (padlóba való beépítés nem lehetséges), oldalsó csatlakozással. Magasság = 182 mm <i>OUT-CSB/P-2DN90-DN110-B-L610</i>	1	-	990 321 746	115,90	C



InFloor légelosztás						
Termék	Termékleírás	PU 1	PU 2	Cikkszám	Ár €	Kedvezmény- csoport
<b>Induktív szellőzőnyílások</b>						
	<b>ComfoSet 75 rövid</b> levegőfójtó elem CSB-P 400 és 600 részfűvóka fogadó házhoz, ComfoTube 75-höz. <i>RES-CT-CS-DN75-L30</i>	1	25	988 320 030	14,70	C
	<b>ComfoSet 90 rövid</b> levegőfójtó elem CSB-P 400 és 600 részfűvóka fogadó házhoz, ComfoTube 90-hez. <i>RES-CT-CS-DN90-L30</i>	1	25	988 320 031	17,50	C
	<b>CSB-P400 és 600 szerelőkonzol</b> részfűvóka fogadó házhoz, falra és mennyezetre szereléshez. Tartalom: 2 darab <i>MAC-CSB-MB</i>	1	-	988 321 646	60,30	C
	<b>Átalakító csatlakozó CSB-P600</b> részfűvóka fogadó házhoz, ComfoTube 90ről NA75-re való átalakításhoz, beleértve a 2db O-gyűrűt (1db NA90 és 1db NA75) és rögzítő elemet. <i>TRA-CON-90/75</i>	1	-	990 322 010	16,00	C
	<b>Szűrőkészlet CSB-P 400</b> részfűvóka fogadó házhoz, elszívás üzemre, ISO Durva ePM1 ≥ 55 % (G3), Tartalom: 10 darab <i>FIL-CSB/P-L410-W55-CRS-55%-10PC</i>	1	-	990 321 768	69,00	B
	<b>Szűrőkészlet CSB-P 600</b> részfűvóka fogadó házhoz, elszívás üzemre, ISO Durva ePM1 ≥ 55 % (G3), Tartalom: 10 darab <i>FIL-CSB/P-L610-W55-CRS-55%-10PC</i>	1	-	990 321 769	99,90	B
<b>ComfoDuct fali átvezető elem</b>						
	<b>ComfoDuct fali átvezető elem</b> A helyiségek közötti légcsatlakozáshoz, beleértve a hangelnyelő elemeket. Két formatervezett fali rács szükséges (nem tartozéka)					
	<b>80 – 140 mm falvastagság esetén</b> <i>OUT-CD-H80/140</i>	1	18	990 324 052	146,90	C
	<b>140 – 260 mm falvastagság esetén</b> <i>OUT-CD-H140/260</i>	1	20	990 324 053	146,90	C
	<b>Formatervezett takarórácok áttekintése 70. oldaltól</b>					

OnFloor levegőelosztás						
Termék	Termékleírás	PU 1	PU 2	Cikkszám	Ár €	Kedvezmény-csoport
<b>OnFloor levegőelosztás</b>						
	<b>CK 300 iker csővezeték</b> egységelosztó elosztócsatornák falakhoz történő csatlakoztatásához, padlóhoz és mennyezethez, hossza: 1,5 m <i>TUB-CK300-1,5m</i>	1	37	990 322 020	57,60	C
	<b>CK 300 rugalmas elem</b> rugalmas csatlakozást biztosít a CK 300 iker csővezetékhez, tömítőgyűrűvel. Flexibilis hajlatként használható (45°-ig) és a magasság megtoldásaként, a CK 300 iker csővezetékhez. <i>CON-CK300-FLEX</i>	1	12	990 328 821	40,30	C
	<b>CK 300 iker csővezeték illesztés</b> CK 300 iker csővezeték csatlakoztatásához, 4 tömítőgyűrűt tartalmaz <i>CON-CK300-N</i>	1	10	990 322 023	18,20	C
	<b>CK 300 H iker csővezeték, hajlított elem</b> vízszintes 90°-os hajlathoz, 4 tömítőgyűrűt tartalmaz <i>BEN-CK300x90-HOR</i>	1	10	990 322 021	28,30	C
	<b>CK 300 V iker csővezeték, hajlított elem</b> függőleges 90°-os hajlathoz, 4 tömítőgyűrűt tartalmaz <i>BEN-CK300x90-VER</i>	1	10	990 322 022	24,30	C
	<b>CK 300 / DN 160 elágazás</b> illesztő elem a CK 300 iker csővezetékéből, a DN 160 csőhöz, 2 tömítőgyűrűt tartalmaz <i>TRA-DN160/CK300</i>	1	5	990 322 025	42,70	C
	<b>CK 300 / DN 125 elágazás</b> illesztő elem a CK 300 iker csővezetékéből, a DN 125 csőhöz, 2 tömítőgyűrűt tartalmaz <i>TRA-DN125/CK300</i>	1	35	990 322 029	42,70	C
	<b>CK 300 iker csővezeték fedél</b> végzáró elem, amely segít az építkezés során megóvni a szennyeződésektől, a CK 300 iker csővezetékét <i>CAP-CK300</i>	1	136	990 322 024	8,00	C
	<b>CK 300 tömítőgyűrű</b> CK 300 csatornához, 10 darab <i>SEL-CK300-10PC</i>	1	10	990 322 026	38,60	C
	<b>6-os elosztó elem Flat 51 rendszerhez</b> 6 csatlakozó ComfoTube flat 51 légcatornához, 6 O-gyűrűvel, 6 rögzítőlappal és ellenőrző nyílással <i>DIS-6FL51</i>	1	10	990 322 030	252,20	C
	<b>4-os elosztó elem Flat 51 rendszerhez</b> 4 csatlakozó ComfoTube flat 51 légcatornához, 4 O-gyűrűvel, 4 rögzítőlappal és ellenőrző nyílással <i>DIS-4FL51</i>	1	10	990 322 031	158,70	C
	<b>4-es elosztó elem Flat 51 rendszerhez</b> egyetlen csatlakozó a befűjt vagy elszívott levegőhöz, 4 csatlakozó ComfoTube flat 51 légcatornához, 4 O-gyűrűvel, 4 rögzítőlappal és ellenőrző nyílással. Bal és jobb oldali változatban is használható, átalakítható <i>DIS-4FL51-1CK300</i>	1	50	990 328 823	158,70	C
	<b>Osztdoboz csatlakozó DN 160 6-port</b> lapos 6-portos osztdobozhoz közvetlenül DN 160 csőhöz <i>EPL-6FL51-DN160</i>	1	10	990 322 037	168,00	C
	<b>Keret és burkolat 6-portos osztdoboz összeszereléshez</b> 50 – 80 mm / badlóba szerelt <i>FRA-DIS-FLO-6FL51-H50/80</i>	1	60	990 322 042	136,20	C
	80 – 130 mm / badlóba szerelt <i>FRA-DIS-FLO-6FL51-H80-130</i>	1	60	990 322 043	140,10	C
	<b>Keret és burkolat 4-portos osztdoboz összeszereléshez</b> 50 – 80 mm / badlóba szerelt <i>FRA-DIS-FLO-4FL51-H50/80</i>	1	80	990 322 040	122,20	C
	80 – 130 mm / badlóba szerelt <i>FRA-DIS-FLO-4FL51-H80/130</i>	1	80	990 322 041	127,70	C

OnFloor levegőelosztás						
Termék	Termékleírás	PU 1	PU 2	Cikkszám	Ár €	Kedvezmény-csoport
	<b>ComfoTube Flat 51 szellőzőcső</b> speciális PE anyagból készült, könnyen tisztítható, sima belső felülettel, 51 x 138 mm	1	8	990 328 002	326,50	D
	<b>20 m</b> TUB-CT-FL51-20m	1	4	990 328 063	797,00	D
	<b>50 m</b> TUB-CT-FL51-50m	1	-	990 328 080	37,10	D
	<b>2 m</b> TUB-CT-FL51-2m					
	<b>Flat 51 csőkarmantyú</b> ComfoTube könnyű szerelést biztosító csatlakoztatásához, rögzítőtolózárral és O-gyűrűvel CON-CT-FL51-M	1	57	990 322 014	17,70	C
	<b>Flat 51 H vízszintes ívben forduló idom</b> 90°-os vízszintes átforduláshoz, ComfoTube Flat 51-hez való csatlakozáshoz, beleértve 2 O-gyűrűt és 2 rögzítőtolózárat BEN-FL51x90-HOR	1	15	990 322 012	26,40	C
	<b>Flat 51 V függőleges ívben forduló idom</b> 90°-os függőleges átforduláshoz, ComfoTube Flat 51-hez való csatlakozáshoz, beleértve 2 O-gyűrűt és 2 rögzítőtolózárat BEN-FL51x90-VER	1	36	990 322 011	24,20	C
	<b>Csatlakozóidom</b> Flat 51 és ComfoTube 75/90 szellőzőcsövek között csatlakozáshoz, beleértve 3 O-gyűrűt és 3 rögzítőtolózárat TRA-DN90/75/FL51	1	10	990 322 013	17,10	C
	<b>90°-os ívben forduló idom</b> Flat 51 és ComfoTube 90 szellőzőcsövek között csatlakozáshoz beleértve 2 O-gyűrűt és 2 rögzítő tolózárat TRA-FL51/DN90x90	1	20	990 322 046	21,60	C
	<b>Elosztó idom</b> 2 x Comfotube 75 és Flat 51 között csatlakozáshoz beleértve 3 O-gyűrűt és 3 rögzítő tolózárat TRA-CT-FL51/2DN75	1	20	990 322 150	20,90	C
	<b>Y idom</b> Comfotube és Flat 51 szellőzőcsövek között elágazáshoz, beleértve 3 O-gyűrűt és 3 rögzítő tolózárat, maximum légszállítás 45 m³/h normál fokozaton YPI-FL51/FL51/FL51	1	14	990 322 151	40,30	C
	<b>Keresztező idom</b> Flat 51 szellőzőcsövek átvezetéséhez, beleértve 4 O-gyűrűt és 4 rögzítő tolózárat TRA-ADJ-4xFL51	1	9	990 322 154	59,10	C
	<b>Flat 51 csőzáró dugó</b> Szennyeződések elleni zárófedél, ComfoTube Flat 51-hez használható Csomagolási egység 10 darab CAP-CT-FL51-10PC	1	10	990 328 252	68,10	C
	<b>Flat 51 rögzítő bilincs</b> 10 darab MAC-FL51-MB-10PC	1	50	990 322 016	46,10	C



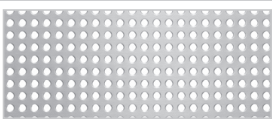
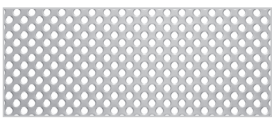
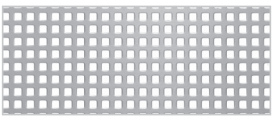
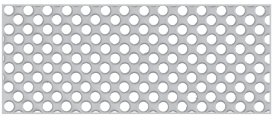

OnFloor levegőelosztás						
Termék	Termékleírás	PU 1	PU 2	Cikkszám	Ár €	Kedvezmény-csoport
	<b>ComfoSet flat 51</b> Levegő fojtóelem ComfoTube Flat 51-hez <i>RES-CT-CS-FL51</i>	1	25	990 322 015	24,50	C
	<b>CLF levegőnyílás ház</b> Falra, padlóra vagy mennyezetre való szereléshez ComfoTube Flat 51-hez, beleértve O-gyűrűt és rögzítőtulózárat <i>OUT-CLF-FL51</i>	1	10	990 322 000	55,20	C
	<b>Formatervezett takarórácsok áttekintése 70/71. oldalon.</b>					
	<b>CLRf kerek, oldalsó levegőnyílás ház</b> ComfoTube Flat 51-hez való 90°-os csatlakozás, falra és mennyezetre való felszereléshez, beleértve O-gyűrűt és rögzítőtulózárat <i>OUT-CLRf-FL51-Z-DN125</i>	1	10	990 322 060	54,80	C
	<b>Formatervezett takarórácsok áttekintése 71. oldalon</b>					
	<b>CLRf kerek, oldalsó levegőnyílás ház</b> 2 ComfoTube Flat 51 szellőzőcső csatlakozás <i>OUT-CLRf-2FL51-Z_DN125</i>	1	10	990 322 063	70,70	C
	<b>Formatervezett takarórácsok áttekintése 71. oldalon</b>					
	<b>CLRf kerek, homlokoldali levegőnyílás ház</b> ComfoTube Flat 51-hez való egyenes csatlakozáshoz, falra és mennyezetre való felszereléshez, beleértve az O-gyűrűt és rögzítőtulózárat. <i>OUT-CLRf-FL51-C-DN125</i>	1	12	990 322 061	54,80	C
	<b>Formatervezett takarórácsok áttekintése 71. oldalon</b>					
	<b>Vágó sablonok</b> a kész fal vagy padló védelmére a szellőzőnyílások vágásakor  CLF és CLRf-hez, <b>3 darab vágó sablon</b> <i>MAC-CLF/CLRf-CUT-SET</i>	1	-	990 322 094	87,70	B
Renoventil szelepek						
	<b>Renoventil levegőnyílás ház nagy vetőtávolságú befúvóhoz és légelvezető rácshoz</b> ComfoTube Flat 51-hez való csatlakoztatásához Hossz = 400 mm, excentrikus <i>OUT-REN-FL51-L400</i>	1	32	990 322 062	38,40	C
	<b>Renoventil levegőnyílás ház nagy vetőtávolságú befúvóhoz és légelvezető rácshoz</b> ComfoTube 90-hez való csatlakoztatásához Hossz = 400 mm, centrikus <i>OUT-REN-DN90-L400</i>	1	32	990 320 062	38,40	C
	<b>Renoventil nagy vetőtávolságú befúvó szelep, kerek</b> DN 90, Ø = 105 mm, 990 320 062 és 990 322 062 levegőnyílás házhoz használható Műanyag, fehér <i>DGR-REN-DN90-D105-9016</i>	1	280	990 326 254	20,00	C
	<b>Renoventil légelvezető rács, szögletes</b> DN 90, 180 x 112 mm, 990 320 062 és 990 322 062 levegőnyílás házhoz használható Műanyag, fehér <i>DGR-REN-DN90-L180-W112-9016</i>	1	232	990 326 253	38,40	C

**InFloor és OnFloor formatervezett takarórácsok áttekintése**

Levegőnyílás ház		CLD-P		CLD széles		CLF	
		Formatervezett takarórácsok a 72. oldaltól		Formatervezett takarórácsok a 74. oldaltól		Formatervezett takarórácsok a 75. oldaltól	
Formatervezett takarórácsok		Nemesacél	Fehér	Nemesacél	Fehér	Nemesacél	Fehér
<b>Roma</b>		990 320 610	990 320 611*	990 320 617	990 320 618*	990 322 081	990 322 080*
<b>Pisa</b>		990 320 620	990 320 621*	990 320 624	990 320 627*	990 322 083	990 322 082*
<b>Torino</b>		990 320 630	990 320 631*	990 320 634	990 320 636*	990 322 085	990 322 084*
<b>Venezia</b>		990 320 640	990 320 641*	990 320 648	990 320 647*	990 322 087	990 322 086*
<b>Genua</b>		990 320 660*	990 320 661*	990 320 662*	990 320 663*		

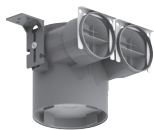
\* nem alkalmas padlórácsként

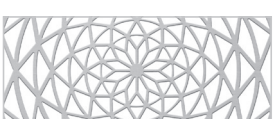
**Kerek és négyzet InFloor és OnFloor formatervezett takarórácok áttekintése**

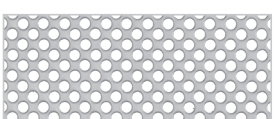
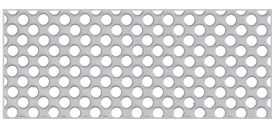
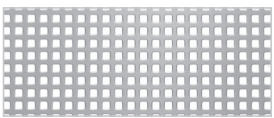
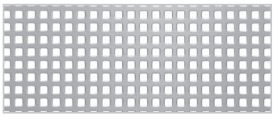
Levegőnyílás ház	TVA-P		CLRf	
	 Formatervezett takarórácok a 76. oldaltól		 Formatervezett takarórácok a 76. oldaltól	
Formatervezett takarórácok	Nemesacél	Fehér	Nemesacél	Fehér
<b>Sans soucis kerek</b> 	990 322 116	990 322 117	990 322 116	990 322 117
<b>Sacré coeur kerek</b> 	990 322 118	990 322 119	990 322 118	990 322 119
<b>Venezia kerek</b> 	990 320 780	990 320 781	990 320 780	990 320 781
<b>Venezia négyzet</b> 	990 322 089	990 322 090	990 322 089	990 322 090
<b>Torino kerek</b> 	990 320 790	990 320 791	990 320 790	990 320 791
<b>Torino négyzet</b> 	990 322 088	990 320 792	990 322 088	990 320 792

**Befűjt levegő szelep**



<b>ComfoValve Luna S125</b> 	705 613 126*	705 613 126*
--	--------------	--------------





\* 24 db/csomag kiszerezésben, lásd 77. oldalon

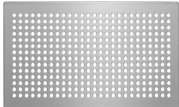
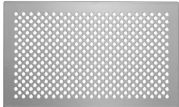
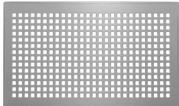
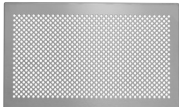



**Elszívott levegő szelep**



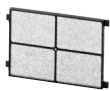

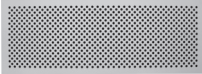

<b>ComfoValve Luna E125 légszelep szűrővel</b> 	705 613 127	705 613 127
<b>ComfoValve Luna E125 légszelep szűrő nélkül</b>	705 613 128*	705 613 128*

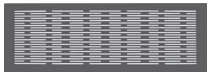
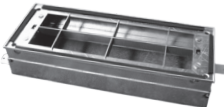
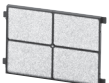



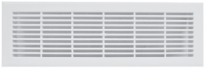

\* 24 db/csomag kiszerezésben, lásd 77. oldalon

InFloor formatervezett takarórácscok						
Termék	Termékleírás	PU 1	PU 2	Cikkszám	Ár €	Kedvezmény-csoport
 <p><b>Zehnder Roma</b></p>	<p><b>Formatervezett takarórácscok befűjt- és elszívott levegőhöz</b> Méretek: 260 x 160 mm, CLD-P, CLD-WC-hez. Alkalmas falra, mennyezetre és padlóba.</p>					
	<p>Modell: <b>Roma nemesacél</b> <i>DGR-CLD-L260-W160-Roma-INOX</i> Modell: <b>Roma fehér</b> (nem használható padlórácsként) <i>DGR-CLD-L260-W160-Roma-9016</i></p>	1	20	990 320 610	50,40	C
 <p><b>Zehnder Pisa</b></p>	<p><b>Formatervezett takarórácscok befűjt- és elszívott levegőhöz</b> Méretek: 260 x 160 mm, CLD-P, CLD-WC-hez. Alkalmas falra, mennyezetre és padlóba.</p>					
	<p>Modell: <b>Pisa nemesacél</b> <i>DGR-CLD-L260-W160-Pisa-INOX</i> Modell: <b>Pisa fehér</b> (nem használható padlórácsként) <i>DGR-CLD-L260-W160-Pisa-9016</i></p>	1	20	990 320 620	50,40	C
 <p><b>Zehnder Torino</b></p>	<p><b>Formatervezett takarórácscok befűjt- és elszívott levegőhöz</b> Méretek: 260 x 160 mm, CLD-P, CLD-WC-hez. Alkalmas falra, mennyezetre és padlóba.</p>					
	<p>Modell: <b>Torino nemesacél</b> <i>DGR-CLD-L260-W160-Torino-INOX</i> Modell: <b>Torino fehér</b> (nem használható padlórácsként) <i>DGR-CLD-L260-W160-Torino-9016</i></p>	1	20	990 320 630	50,40	C
 <p><b>Zehnder Venezia</b></p>	<p><b>Formatervezett takarórácscok befűjt- és elszívott levegőhöz</b> Méretek: 260 x 160 mm, CLD-P, CLD-WC-hez. Alkalmas falra, mennyezetre és padlóba.</p>					
	<p>Modell: <b>Venezia nemesacél</b> <i>DGR-CLD-L260-W160-Venezia-INOX</i> Modell: <b>Venezia fehér</b> (nem használható padlórácsként) <i>DGR-CLD-L260-W160-Venezia-9016</i></p>	1	20	990 320 640	50,40	C
 <p><b>Zehnder Genua</b></p>	<p><b>Formatervezett takarórácscok befűjt- és elszívott levegőhöz</b> Méretek: 260 x 160 mm, CLD-P, CLD-WC-hez. Alkalmas falra, mennyezetre, <b>nempadlóra</b>.</p>					
	<p>Modell: <b>Genua nemesacél</b>(nem használható padlórácsként) <i>DGR-CLD-L260-W160-Genua-INOX</i> Modell: <b>Genua fehér</b> (nem használható padlórácsként) <i>DGR-CLD-L260-W160-Genua-9016</i></p>	1	20	990 320 660	50,40	C
	<p><b>Teleszkópos keret padlóba való beépítéshez, CLD-P, CLD-WC</b></p>					
	<p><b>60 – 95 mm</b> <i>FRA-DGR-FLO-L260-W160-H60/95</i></p>	1	40	990 320 370	96,90	C
	<p><b>90 – 160 mm</b> <i>FRA-DGR-FLO-L260-W160-H90/160</i></p>	1	40	990 320 371	107,40	C
<p><b>155 – 230 mm</b> <i>FRA-DGR-FLO-L260-W160-H155/230</i></p>	1	40	990 320 373	120,70	C	



InFloor formatervezett takarórácsok						
Termék	Termékleírás	PU 1	PU 2	Cikkszám	Ár €	Kedvezmény-csoport
 <p><b>Zehnder Roma</b></p>	<p><b>Formatervezett takarórács befűjt levegőhöz 20 mm kerettel</b> Méretek: Méretek: 300 x 200 mm, CLD-P és CLD-WC-hez. Alkalmas padlóba.</p> <p>Modell: <b>Roma nemesacél</b> <i>DGR-CLD-L300-W200-Roma-INOX</i></p>	1	20	990 320 612	56,20	C
 <p><b>Zehnder Pisa</b></p>	<p><b>Formatervezett takarórács befűjt levegőhöz 20 mm kerettel</b> Méretek: Méretek: 300 x 200 mm, CLD-P és CLD-WC-hez. Alkalmas padlóba.</p> <p>Modell: <b>Pisa nemesacél</b> <i>DGR-CLD-L300-W200-Pisa-INOX</i></p>	1	20	990 320 622	56,20	C
 <p><b>Zehnder Torino</b></p>	<p><b>Formatervezett takarórács befűjt levegőhöz 20 mm kerettel</b> Méretek: Méretek: 300 x 200 mm, CLD-P és CLD-WC-hez. Alkalmas padlóba.</p> <p>Modell: <b>Torino nemesacél</b> <i>DGR-CLD-L300-W200-Torino-INOX</i></p>	1	20	990 320 632	56,20	C
 <p><b>Zehnder Venezia</b></p>	<p><b>Formatervezett takarórács befűjt levegőhöz 20 mm kerettel</b> Méretek: Méretek: 300 x 200 mm, CLD-P és CLD-WC-hez. Alkalmas padlóba.</p> <p>Modell: <b>Venezia nemesacél</b> <i>DGR-CLD-L300-W200-Venezia-INOX</i></p>	1	20	990 320 642	56,20	C
	<p><b>Cserezűrő</b>CLD-P és CLD-WC-hez (elszívott levegő oldal) <b>ISO Durva ≥ 45 %</b> Csomagolási egység 10 darab CLD-P-hez egy szűrő szükséges <i>FL-CLD-L158-W113-H9-CRS-45%-10PC-WHITE</i></p>	1	540	990 320 575	87,30	B

InFloor formatervezett takarórácscok						
Termék	Termékleírás	PU 1	PU 2	Cikkszám	Ár €	Kedvezmény-csoport
 <b>Zehnder Pisa</b>	<b>Formatervezett takarórácscok befűjt- és elszívott levegőhöz</b> Méretek: 430 x 160 mm, CLD-széles-hez. Alkalmas falra, mennyezetre és padlóba.					
	Modell: <b>Pisa nemesacél</b> <i>DGR-CLD-L430-W160-Pisa-INOX</i> Modell: <b>Pisa fehér</b> (nem használható padlórácsként) <i>DGR-CLD-L430-W160-Pisa-9016</i>	1	10	990 320 624	64,20	C
 <b>Zehnder Venezia</b>	<b>Formatervezett takarórácscok befűjt- és elszívott levegőhöz</b> Méretek: 430 x 160 mm, CLD-széles-hez. Alkalmas falra, mennyezetre és padlóba.					
	Modell: <b>Venezia nemesacél</b> <i>DGR-CLD-L430-W160-Venezia-INOX</i> Modell: <b>Venezia fehér</b> (nem használható padlórácsként) <i>DGR-CLD-L430-W160-Venezia-9016</i>	1	10	990 320 648	64,20	C
 <b>Zehnder Roma</b>	<b>Formatervezett takarórácscok befűjt- és elszívott levegőhöz</b> Méretek: 430 x 160 mm, CLD-széles-hez. Alkalmas falra, mennyezetre és padlóba.					
	Modell: <b>Roma nemesacél</b> <i>DGR-CLD-L430-W160-Roma-INOX</i> Modell: <b>Roma fehér</b> (nem használható padlórácsként) <i>DGR-CLD-L430-W160-Roma-9016</i>	1	10	990 320 617	64,20	C
 <b>Zehnder Torino</b>	<b>Formatervezett takarórácscok befűjt- és elszívott levegőhöz</b> Méretek: 430 x 160 mm, CLD-széles-hez. Alkalmas falra, mennyezetre és padlóba.					
	Modell: <b>Torino nemesacél</b> <i>DGR-CLD-L430-W160-Torino-INOX</i> Modell: <b>Torino fehér</b> (nem használható padlórácsként) <i>DGR-CLD-L430-W160-Torino-9016</i>	1	10	990 320 634	64,20	C
 <b>Zehnder Genua</b>	<b>Formatervezett takarórácscok befűjt- és elszívott levegőhöz</b> Méretek: 430 x 160 mm, CLD-széles-hez. Alkalmas falra és mennyezetre. <b>Padlóba nem alkalmas!</b>					
	Modell: <b>Genua nemesacél</b> (nem használható padlórácsként) <i>DGR-CLD-L430-W160-Genua-INOX</i> Modell: <b>Genua fehér</b> (nem használható padlórácsként) <i>DGR-CLD-L430-W160-Genua-9016</i>	1	10	990 320 662	64,20	C
 <b>Teleszkópos keret padlószerezéshez</b>	<b>60 – 95 mm</b> <i>FRA-DGR-FLO-L430-W160-H60/95</i>	1	-	988 320 370	221,50	C
	<b>90 – 160 mm</b> <i>FRA-DGR-FLO-L430-W160-H90/160</i>	1	-	988 320 379	225,60	C
	<b>155 – 230 mm</b> <i>FRA-DGR-FLO-L430-W160-H155/230</i>	1	-	988 320 369	240,20	C
 <b>Csereszűrő</b> CLD-P és CLD-WC-hez (elszívott levegő oldal) <b>ISO Durva ≥ 45 %</b> Csomagolási egység: 10 db CLD-P széles levegőnyílás hához 2 darab szűrő szükséges <i>FIL-CLD-L158-W113-H9-CRS-45%-10PC-WHITE</i>	1	540	990 320 575	87,30	B	

OnFloor formatervezett takarórácok						
Termék	Termékleírás	PU 1	PU 2	Cikkszám	Ár €	Kedvezmény-csoport
 <b>Zehnder Roma</b>	<b>Formatervezett takarórácok befűjt- és elszívott levegőhöz</b> méretadatok: 350 x 130 mm, CLF-hez. Alkalmas falra, mennyezetre és padlóba.					
	Modell: <b>Roma nemesacél</b> <i>DGR-CLF-L350-W130-Roma-INOX</i> Modell: <b>Roma fehér</b> (nem használható padlórácsként) <i>DGR-CLF-L350-W130-Roma-9016</i>	1	10	990 322 081	67,40	C
 <b>Zehnder Pisa</b>	<b>Formatervezett takarórácok befűjt- és elszívott levegőhöz</b> méretadatok: 350 x 130 mm, CLF-hez. Alkalmas falra, mennyezetre és padlóba.					
	Modell: <b>Pisa rozsdamentes acél</b> <i>DGR-CLF-L350-W130-Pisa-INOX</i> Modell: <b>Pisa fehér</b> (nem használható padlórácsként) <i>DGR-CLF-L350-W130-Pisa-9016</i>	1	10	990 322 083	67,40	C
 <b>Zehnder Torino</b>	<b>Formatervezett takarórácok befűjt- és elszívott levegőhöz</b> méretadatok: 350 x 130 mm, CLF-hez. Alkalmas falra, mennyezetre és padlóba.					
	Modell: <b>Torino nemesacél</b> <i>DGR-CLF-L350-W130-Torino-INOX</i> Modell: <b>Torino fehér</b> (nem használható padlórácsként) <i>DGR-CLF-L350-W130-Torino-9016</i>	1	10	990 322 085	67,40	C
 <b>Zehnder Venezia</b>	<b>Formatervezett takarórácok befűjt- és elszívott levegőhöz</b> méretadatok: 350 x 130 mm, CLF-hez. Alkalmas falra, mennyezetre és padlóba.					
	Modell: <b>Venezia nemesacél</b> <i>DGR-CLF-L350-W130-Venezia-INOX</i> Modell: <b>Venezia fehér</b> (nem használható padlórácsként) <i>DGR-CLF-L350-W130-Venezia-9016</i>	1	10	990 322 087	67,40	C
	<b>Formatervezett takarórácok befűjt- és elszívott levegőhöz</b> méretadatok: 330 x 110 mm, fehér műanyag, CLF-hez. Alkalmas falra, mennyezetre és padlóba. <i>DGR-CLF-L350-W110-Plastic-9016</i>	1	25	990 322 001	23,00	C
	<b>Támasztókereszt padlóbetét</b> CLF formatervezett takarórácshoz <i>MAC-DGR/CLF-FLO</i>	1	20	990 322 095	15,80	C
	<b>CLF szűrőkészlet,</b> <b>ISO Durva ≥ 30 %</b> 10 db <i>FIL-CLF-L295-W75-CRS-30%-10PC</i>	1	70	990 322 100	76,20	B

Kerek InFloor és OnFloor formatervezett takarórácscok						
Termék	Termékleírás	PU 1	PU 2	Cikkszám	Ár €	Kedvezmény-csoport
 <b>Zehnder Sans souci</b>	<b>Formatervezett, kerek takarórácscok elszívott levegőhöz</b> Szűrővel, DN 125 csatlakozás, Ø 160 mm, CLRf/TVA-hoz. Használható falba és mennyezetbe. Padlóba <b>nem alkalmas!</b>					
	Modell: <b>Sans souci nemesacél</b> (nem használható padlórácsként) <i>DGR-DIV-DN125/160-FIL-Sans_soucis-INOX</i> Modell: <b>Sans souci fehér</b> (nem használható padlórácsként) <i>DGR-DIV-DN125/160-FIL-Sans_soucis-9016</i>	1	10	990 322 116	128,20	C
 <b>Zehnder Sacré coeur</b>	<b>Formatervezett, kerek takarórácscok elszívott levegőhöz</b> Szűrővel, DN 125 csatlakozás, Ø 160 mm, CLRf/TVA-hoz. Használható falba és mennyezetbe. Padlóba <b>nem alkalmas!</b>					
	Modell: <b>Sacré coeur nemesacél</b> (nem használható padlórácsként) <i>DGR-DIV-DN125/160-FIL-Sacre_coeur-INOX</i> Modell: <b>Sacré coeur fehér</b> (nem használható padlórácsként) <i>DGR-DIV-DN125/160-FIL-Sacre_coeur-9016</i>	1	10	990 322 118	128,20	C
 <b>Zehnder Venezia</b>	<b>Formatervezett, kerek takarórácscok elszívott levegőhöz</b> Szűrővel, DN 125 csatlakozás, Ø 160 mm, CLRf/TVA-hoz. Használható falba és mennyezetbe. Padlóba <b>nem alkalmas!</b>					
	Modell: <b>Venezia nemesacél</b> (nem használható padlórácsként) <i>DGR-DIV-DN125/160-FIL-Venezia-INOX</i> Modell: <b>Venezia fehér</b> (nem használható padlórácsként) <i>DGR-DIV-DN125/160-FIL-Venezia-9016</i>	1	10	990 320 780	49,80	C
 <b>Zehnder Torino</b>	<b>Formatervezett, kerek takarórácscok elszívott levegőhöz</b> Szűrővel, DN 125 csatlakozás, Ø 160 mm, CLRf/TVA-hoz. Használható falba és mennyezetbe. Padlóba <b>nem alkalmas!</b>					
	Modell: <b>Torino nemesacél</b> (nem használható padlórácsként) <i>DGR-DIV-DN125/160-FIL-Torino-INOX</i> Modell: <b>Torino fehér</b> (nem használható padlórácsként) <i>DGR-DIV-DN125/160-FIL-Torino-9016</i>	1	10	990 320 790	49,80	C
 <b>Zehnder Venezia</b>	<b>Formatervezett, négyzet takarórácscok elszívott levegőhöz</b> Szűrővel, DN 125 csatlakozás, 160 x 160 mm, CLRf/TVA-hoz. Használható falba és mennyezetbe. Padlóba <b>nem alkalmas!</b>					
	Modell: <b>Venezia nemesacél</b> (nem használható padlórácsként) <i>DGR-DIV-DN125/L160-W160-FIL-Venezia-INOX</i> Modell: <b>Venezia fehér</b> (nem használható padlórácsként) <i>DGR-DIV-DN125-Q160-FIL-Venezia-9016</i>	1	10	990 322 089	49,80	C
 <b>Zehnder Torino</b>	<b>Formatervezett, négyzet takarórácscok elszívott levegőhöz</b> Szűrővel, DN 125 csatlakozás, 160 x 160 mm, CLRf/TVA-hoz. Használható falba és mennyezetbe. Padlóba <b>nem alkalmas!</b>					
	Modell: <b>Torino nemesacél</b> (nem használható padlórácsként) <i>DGR-DIV-DN125-Q160-FIL-Torino-INOX</i> Modell: <b>Torino fehér</b> (nem használható padlórácsként) <i>DGR-DIV-DN125-Q160-FIL-Torino-9016</i>	1	10	990 322 088	49,80	C
	<b>NA 125 szűrőkészlet, ISO Durva ≥ 45 %</b> Használható a elszívott levegő tányérszelepekhez és CLRf/TVA formatervezett takarórácscokhoz. Csomagolási egység 10 darab <i>FIL-DIV-DN125-CRS-45%-10PC</i>	1	20	990 320 032	32,30	B

InFloor és OnFloor szelepek						
Termék	Termékleírás	PU 1	PU 2	Cikkszám	Ár €	Kedvezmény-csoport
	<b>Luna S125 befűjt levegő tányérszelep</b> DN 125, Ø 170, CLRF/TVA-P-hoz használható Fehér műanyag <i>VAL-SUP-LUN1-DN125-PLS-9003</i>	1	-	705 613 126	39,80	C
	<b>Luna S125 befűjt levegő tányérszelep - 24 darab/csomag</b> DN 125, Ø 170, CLRF/TVA-P-hoz használható. Fehér műanyag. Csomagolási egység: 24 darab <i>VAL-SUP-LUN1-DN125-PLS-9003-24PC</i>	1	-	705 613 125	786,00	C
	<b>Luna S125 befűjt levegő tányérszelep</b> DN 125, Ø 170, CLRF/TVA-P-hoz használható. Fekete műanyag <i>VAL-SUP-LUN1-DN125-PLS-black</i>	1	-	705 613 135	43,80	C
	<b>Légzáró, kiáramló levegő szűkítő</b> Luna S125 légszelephez használható 240°-os kiáramlási szög eléréséhez. <i>RES-LUN1-DN125</i>	1	-	705 613 001	13,90	C
	<b>Luna E125 elszívott levegő tányérszelep</b> DN 125, Ø 170, CLRF/TVA-P-hoz használható Fehér műanyag <i>VAL-ETA-LUN-DN125-PLS-9003</i>	1	-	705 613 128	39,60	C
	<b>Luna E125 elszívott levegő tányérszelep - Szűrővel</b> DN 125, Ø 170, CLRF/TVA-P-hoz használható Fehér műanyag, szűrővel <i>VAL-ETA-LUN-DN125-PLS-9003-FIL</i>	1	-	705 613 127	42,10	C
	<b>Luna E125 elszívott levegő tányérszelep - 24 darab/csomag</b> NA 125, Ø 170, CLRF/TVA-P-hoz használható. Fehér műanyag, szűrő nélkül. Csomagolási egység: 24 darab <i>VAL-ETA-LUN-DN125-PLS-9003-24PC</i>	1	-	705 613 129	783,30	C
	<b>Luna E125 elszívott levegő tányérszelep</b> DN 125, Ø 170, CLRF/TVA-P-hoz használható. Fekete műanyag <i>VAL-ETA-LUN-DN125-PLS-black</i>	1	-	705 613 133	43,80	C
	<b>Luna E125 elszívott levegő tányérszelep - szűrővel</b> DN 125, Ø 170, CLRF/TVA-P-hoz használható. Fekete műanyag, szűrővel <i>VAL-ETA-LUN-DN125-PLS-black-FIL</i>	1	24	705 613 134	46,30	C
	<b>DN 100 szűrőkészlet - ISO Durva ≥ 45 % (G3)</b> Használható az E125 Luna szelephez, elszívott levegő tányérszelepekhez és formatervezett takarórácsokhoz. Csomagolási egység 10 darab <i>FIL-DIV-DN100-CRS-45%-10PC</i>	1	20	990 320 031	29,30	B
	<b>STC 100/125 elszívott levegő tányérszelep</b> DN 100/125, Ø 150, CLRF/TVA-hoz használható. Műanyag, fehér <i>VAL-ETA-STC-DN100/125</i>	1	40	705 051 021	15,60	C
	<b>DN 100 szűrőkészlet - ISO Durva ≥ 45 % (G3)</b> Használható az E125 Luna szelephez, elszívott levegő tányérszelepekhez és formatervezett takarórácsokhoz. Csomagolási egység 10 darab <i>FIL-DIV-DN100-CRS-45%-10PC</i>	1	20	990 320 031	29,30	B
	<b>DN 125 szűrőkészlet - ISO Durva ≥ 45 % (G3)</b> Használható az elszívott levegő tányérszelepekhez és CLRF/TVA formatervezett takarórácsokhoz. Csomagolási egység 10 darab <i>FIL-DIV-DN125-CRS-45%-10PC</i>	1	20	990 320 032	32,30	B

Karbantartás				
Termék	Termékleírás	Cikkszám	Ár €	Kedvezmény- csoport
	<b>Légcsatorna tisztítókészlet</b> ComfoTube 75/90-hez illetve a Flat 51-hez; tartalmazza a CLD(-P), CLF, CLRF és TVA(-P) rácsburkolatokhoz való adaptert; valamint a porszívó-csatlakozókat, tekercs hossza 15 méter <i>UTL-BRU-SET</i>	990 000 106	1.952,10	B
	<b>ComfoTool Csővágó</b> ComfoTube DN75 / DN90 <i>UTL-CT-DN75/90</i>	990 000 110	30,30	C
	<b>CO<sub>2</sub> adatgyűjtő</b> A levegő szén-dioxid-tartalmának, hőmérsékletének és páratartalmának zárt helyiségekben történő mérésére és feljegyzésére. Beleértve a pontos idő és a dátum kijelzését, a tápegységet, az USB-adatkábelt és a PC-szoftvert is. <i>MEQ-CO2</i>	990 000 100	198,60	net



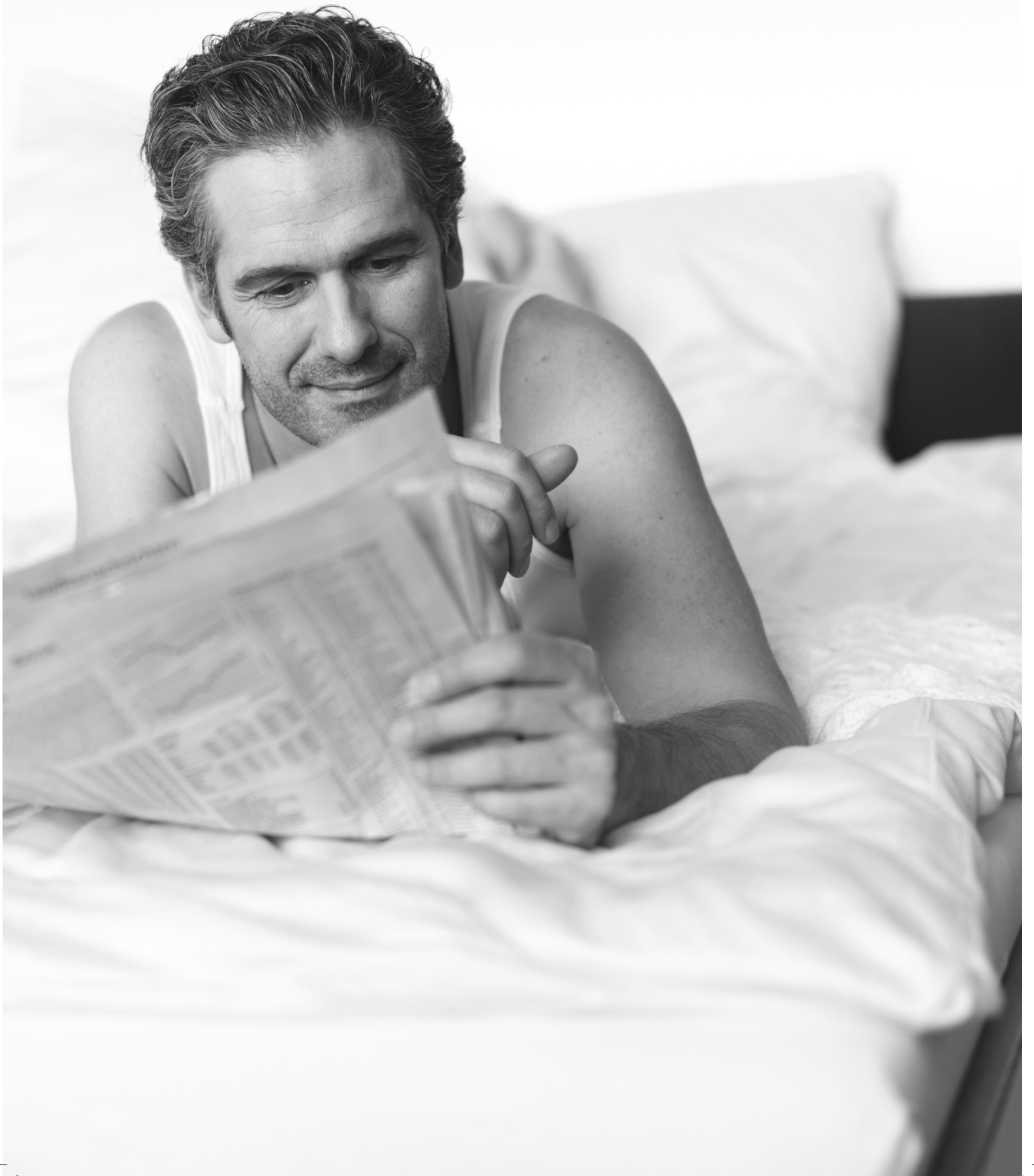

---







Zehnder friss és  
elhasznált levegő



<b>A külső és a kidobott levegő csatlakozó alkatrészeinek áttekintése</b>	84
<b>Talajhőcserélők csatlakozási komponenseinek áttekintése</b>	85
ComfoFond-L Q talajhőcserélők	86
ComfoVent homlokzati légcsatorna rendszer	88
Kültéri és kidobott levegő csatlakozók	91



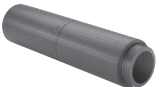

**A külső és a kidobott levegő csatlakozó alkatrészeinek áttekintése**

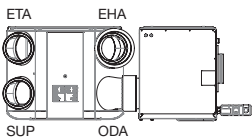
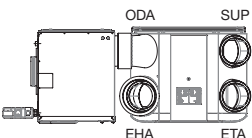
Friss levegő / elhasznált levegő	Külső fali rács 125	Tető-átvezető 125	Külső fali rács 160	Tető-átvezető 160	Tető-átvezető 160	Külső fali rács 180	ComfoVent 180	Külső fali rács 200	Tető-átvezető 200
Csatlakozó vezeték									
Alumínium flexibilis cső 125	Közvetlen	Közvetlen							
Alumínium flexibilis cső 160			Közvetlen	Közvetlen	Csatlakozó csonk DN 160 990 326 331				
Alumínium flexibilis cső 180*				ComfoPipe csatlakozó idom 990 328 664	ComfoPipe csatlakozó idom 990 328 664	Közvetlen	Közvetlen		
Alumínium flexibilis cső 200								Közvetlen	Közvetlen
ComfoPipe Compact 125	Közvetlen	Közvetlen							
ComfoPipe Compact 160			Közvetlen	Közvetlen	Csatlakozó csonk DN 160 990 326 331		Adapter kondenzvíz elvezetéshez 990 430 737		
ComfoPipe Compact 200							Adapter kondenzvíz elvezetéshez 990 430 738	Közvetlen	Közvetlen
ComfoPipe Plus 160			Közvetlen	Közvetlen	Csatlakozó csonk DN 160 990 326 331		Adapter kondenzvíz elvezetéshez 990 430 737		
ComfoPipe Plus 200						csatlakozó idom 990 430 739	Adapter kondenzvíz elvezetéshez 990 430 738 csatlakozó idom 990 430 739	Közvetlen	Közvetlen

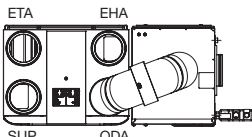
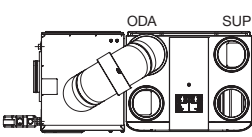
\* Elérhető 2022 szeptember 30-ig

Talajhőcserélők csatlakozási komponenseinek áttekintése		
	ComfoAir Q350/450 TR ComfoFond-L Q TR	ComfoAir Q600 ST ComfoFond-L Q ST
	ComfoPipe 160 / 180 csatlakozó idom 990 328 664	ComfoPipe 160 / 180 csatlakozó idom 990 328 664
	Közvetlen	Közvetlen
	ComfoPipe Compact 160/180 csatlakozó idom 990 328 664	ComfoPipe Compact 160/180 csatlakozó idom 990 328 664
		ComfoPipe Compact 180 x 200 csatlakozó idom 990 326 341
	ComfoPipe Plus Csatlakozó készlet 990 328 750	
		ComfoPipe Plus Csatlakozó készlet 990 328 751

Talajhőcserélő modulok						
Termék	Termékleírás	PU 1	PU 2	Cikkszám	Ár €	Kedvezmény-csoport
<b>ComfoFond-L Q</b>						
	<p><b>ComfoFond-L Q L TR talajhőcserélő</b> Tartalmazza a G4 előszűrőt és a teljes hidraulikát Legfeljebb <b>450 m³/h</b> befűjt levegő áramlási térfogatig.</p> <p>Szükséges tartozékok: ComfoAir Q350/450/600 opciós doboz, 5/4" szárazszifon</p>					
	<p>ComfoFond-L Q L TR talajhőcserélő ComfoAir Q350/450 TR készülék <b>bal oldalán</b> <i>CF-LIQ-CAQ-L-SLN</i></p>	1	-	471 310 082	2.429,60	B
	<p>ComfoFond-L Q R TR talajhőcserélő ComfoAir Q350/450 TR készülék <b>jobb oldalán</b> <i>CF-LIQ-CAQ-R-SLN</i></p>	1	-	471 310 083	2.429,60	B
<b>ComfoFond-L Q ST talajhőcserélő</b>						
	<p><b>ComfoFond-L Q ST talajhőcserélő</b> Tartalmazza a G4 előszűrőt, a teljes hidraulikát és az összekötő ívet Legfeljebb <b>600 m³/h</b> befűjt levegő áramlási térfogatig.</p> <p>Szükséges tartozékok: ComfoAir Q350/450/600 opciós doboz, 5/4" szárazszifon</p>					
	<p>ComfoFond-L Q L ST talajhőcserélő ComfoAir Q600 ST készülék <b>bal oldalán</b> <i>CF-LIQ-CAQ-L-STT</i></p>	1	-	471 310 084	2.735,10	B
	<p>ComfoFond-L Q R ST talajhőcserélő ComfoAir Q600 ST készülék <b>jobb oldalán</b> <i>CF-LIQ-CAQ-R-STT</i></p>	1	-	471 310 085	2.735,10	B

Talajhőcserélő modulok						
Termék	Termékleírás	PU 1	PU 2	Cikkszám	Ár €	Kedvezmény-csoport
<b>ComfoFond-L Q tartozékok</b>						
	<b>ComfoAir Q350/450/600 Opció doboz</b> További csatlakozási lehetőségekhez CO <sub>2</sub> és páratartalom szenzorok, valamint ComfoFond-L Q csatlakoztatáshoz. <i>OPB-CAQ</i>	1	-	471 502 007	210,20	C
	<b>ComfoFond-L Q TR szerelő láb</b> Magasság = 355 mm <i>FRA-CF-LIQ-CAQ-SLN</i>	1	-	471 310 086	218,90	B
	<b>ComfoFond-L Q ST szerelő láb</b> Magasság = 315 mm <i>FRA-CF-LIQ-CAQ-ST</i>	1	-	471 310 087	218,90	B
	<b>5/4\" szárazsifon szett</b> ComfoFond-L Q készülékhez <i>SIP-5/4\"-CA350/550-CF-L</i>	1	20	990 201 330	62,40	C
	<b>Szűrő ComfoFond-L Q készülékhez, ISO Durva ≥ 60% (G4)</b> 1 darab <b>FIL-CRS-SPR-P</b>	1	-	400 100 066	28,00	B

ComfoVent homlokzati légcsatorna rendszer alkalmazási példák

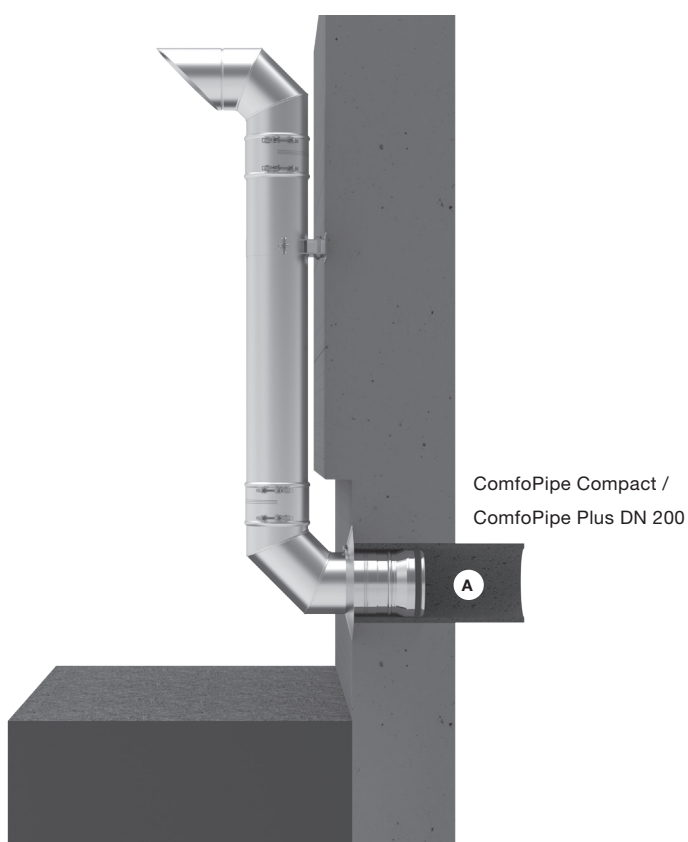

1 ComfoVent 180 Rendszer 1  
földszint felett



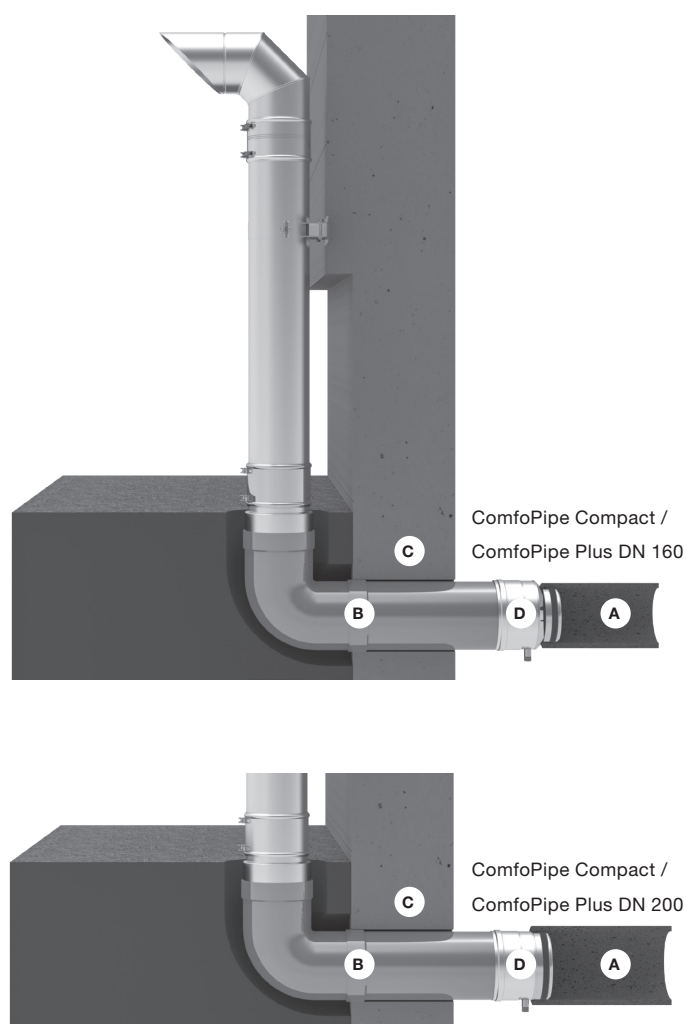

2 ComfoVent 180 Rendszer 2  
földszint alatt

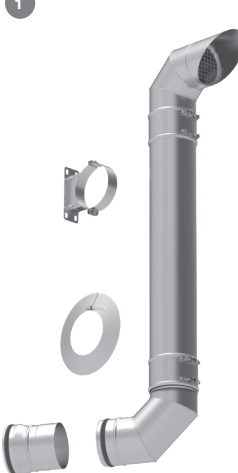

- A ComfoPipe Compact / ComfoPipe Plus
- B Föld alatti vonal DN 200 (adott területen)
- C Fali csatorna, szükség esetén ellenáll a nyomás alatt lévő víznek (adott területen)
- D Kondenzvíz elvezető adapterrel a ComfoPipe Compact-hoz / ComfoPipe Plus-hoz

Homlokzati légcsatorna rendszerek						
Termék	Termékleírás	PU 1	PU 2	Rend. szám	Ár €	Kedvezménycsoport
<b>ComfoVent</b>						
<p>1</p> 	<p><b>Homlokzati rendszer 1</b> a kültéri levegő vagy a kidobott levegő talajszint feletti áramlásához és a ComfoPipe Compact / Plus-hoz való csatlakozáshoz, anyaga rozsdamentes acél A szett a következőkből áll: 1 x kültéri levegő ív (tömítéssel és szorítószalaggal) 1 x hoszselem L = 1080 mm (tömítéssel és szorítószalaggal) 1 x 90° ív tömítéssel 1 x fali tartó (állítható 50-90 mm) 1 x DN 180 adapter a ComfoPipe Compact /Plus DN 200-hoz 1 x fali rozetta</p> <p><b>ComfoVent 180 Rendszer 1</b> <b>ComfoPipe Compact / ComfoPipe Plus DN 200-hoz,</b> földszint felett <i>EAC-CV-DN180/200-CPCP-SET1</i></p> <p><b>Megjegyzés:</b> A DN 200 (990 328 696) vagy a ComfoPipe Plus DN 200 (990 328 720) vezetékkel kell használni (nem tartozék). Ha a DN 160 csatlakozást a szellőztető egységből tervezték, akkor egy szűkítő adapter (990 326 349) használható a ComfoPipe Compact / Plus DN 200 és a ComfoPipe Compact / Plus DN 160 közötti átmenetként.</p>	1	2	990 430 740	947,20	C
<p>2</p> 	<p><b>Homlokzati rendszer 2</b> a kültéri levegő vagy a kidobott levegő áramlásához műanyag csövön keresztül, amelyet a talajba fektetnek és csatlakoztatnak ComfoPipe elemekhez, anyaga rozsdamentes acél A szett a következőkből áll: 1 x kültéri levegő ív (tömítéssel és szorítószalaggal) 1 x hoszselem L = 1080 mm (tömítéssel és szorítószalaggal) 1 x csatlakozás DN 200 műanyag csőhöz 1 x kondenzvíz csatorna elvezető adapterrel a ComfoPipe Compact /ComfoPipe Plus-hoz, tömítéssel 1 x fali tartó (állítható 50-90 mm)</p> <p><b>ComfoVent 180 Rendszer 2</b> <b>ComfoPipe Compact / ComfoPipe Plus DN 160-hoz,</b> földszint alatt <i>EAC-CV-DN180/160-CPCP-SET2</i></p> <p><b>ComfoVent 180 Rendszer 2</b> <b>ComfoPipe Compact / ComfoPipe Plus DN 200-hoz,</b> földszint alatt <i>EAC-CV-DN180/200-CPCP-SET2</i></p> <p><b>Megjegyzés:</b> Talajban vezetett, higiéniailag biztonságos, légcsatornának megfelelő műanyag cső (DN 200) nem tartozék, és azt a helyszínen kell biztosítani.</p>	1	2	990 430 741	947,20	C
		1	2	990 430 742	947,20	C

Homlokzati légcsatorna rendszerek						
Termék	Termékleírás	PU 1	PU 2	Cikkszám	Ár €	Kedvezmény-csoport
<b>ComfoVent</b>						
	<b>Hosszelem L = 360 mm</b> , Anyaga: rozsdamentes nemesacél, tömítéssel és szorítószalaggal <b>D = 180 mm</b> TUB-CV-DN180-L360-INOX	1	12	990 430 706	122,60	C
	<b>Hosszelem L = 540 mm</b> , Anyaga: rozsdamentes nemesacél, tömítéssel és szorítószalaggal <b>D = 150 mm</b> TUB-CV-DN150-L540-INOX	1	12	990 430 702	109,50	C
	<b>D = 180 mm</b> TUB-CV-DN180-L540-INOX	1	12	990 430 705	140,10	C
	<b>Hosszelem L = 1080 mm</b> , Anyaga: rozsdamentes nemesacél, tömítéssel és szorítószalaggal <b>D = 180 mm</b> TUB-CV-DN180-L1080-INOX	1	18	990 430 704	185,60	C
	<b>90° ív</b> , rozsdamentes nemesacél, tömítéssel és szorítószalaggal <b>D = 150 mm</b> BEN-CV-DN150X90-INOX	1	12	990 430 707	165,60	C
	<b>D = 180 mm</b> BEN-CV-DN180X90-INOX	1	12	990 430 711	220,20	C
	<b>Szívó és kifúvó egység</b> Anyaga: rozsdamentes nemesacél, tömítéssel és szorítószalaggal, alkalmas külső- vagy kivezetett levegőhöz <b>Külső levegő ív 180 mm</b> EAC-CV-DN180X90-INOX	1	12	990 430 718	395,00	C
	<b>Kondenzvíz csatorna</b> rozsdamentes acélból, tömítéssel, helyszíni csatlakozással, földelt műanyag cső DN 200 a ComfoPipe Compact / ComfoPipe Plus-ra (2. rendszer), DN 15 kondenzvíz-elvezető csatlakozással Kondenzvíz csatorna <b>DN 200</b> ComfoPipe Compact / ComfoPipe Plus 160 csatlakozással TRA-CV-DN200/160-M/N	1	32	990 430 737	162,70	C
	Kondenzvíz csatorna <b>DN 200</b> ComfoPipe Compact / ComfoPipe Plus 200 csatlakozással TRA-CV-DN200/200-M/N	1	32	990 430 738	162,70	C
	<b>Fali rozetta</b> , Anyaga: nemesacél, alkalmas a faláttörés lefedésére Fali rozetta <b>180 mm</b> MAC-CV-DN180-WMO	1	-	990 430 731	48,00	C
	<b>Szorítóidom</b> a csatlakozás zárásához és tömítéséhez Szorítóidom <b>180 mm</b> , állítható gyors rögzítővel CON-CV-DN180	1	-	990 430 730	43,90	C
	<b>Adapter</b> rozsdamentes acélból, tömítéssel, csatlakozásként a ComfoVent (System 1) <b>D = 180 mm</b> és a ComfoPipe Compact / Plus DN 200 cső között TRA-CV-DN180/200-M/N	1	32	990 430 739	164,10	C
	<b>Fali tartó</b> . Anyaga: rozsdamentes nemesacél. Homlokzaton álló csövek rögzítésére. Fali tartó <b>180 mm</b> , faltávolság 50 – 90 mm MAC-CV-DN180	1	-	990 430 732	140,10	C

Homlokzati légcsatorna rendszerek						
Termék	Termékleírás	PU 1	PU 2	Cikkszám	Ár €	Kedvezmény-csoport
<b>Külső és kidobott levegő csatlakozások</b>						
	<b>Tetőátvezető DN 125</b> 6° – 60° tetőhajláshoz, beleértve az univerzális tetőcserepet, szerelési sablont, rögzítőanyagot és tömítő karimát  Szín: <b>piros, RAL 8004</b> <i>EAC-ROH-DN125-6°/60°-8004</i> Szín: <b>fekete, RAL 9005</b> <i>EAC-ROH-DN125-6°/60°-9005</i>	1	-	990 430 610	308,50	C
		1	-	990 430 611	308,50	C
	<b>Tetőátvezető DN 160</b> 6° – 60° tetőhajláshoz, beleértve az univerzális tetőcserepet, szerelési sablont, rögzítőanyagot és tömítő karimát  Szín: <b>piros, RAL 8004</b> <i>EAC-ROH-DN160-6°/60°-8004</i> Szín: <b>fekete, RAL 9005</b> <i>EAC-ROH-DN160-6°/60°-9005</i>	1	-	990 430 612	613,80	C
		1	-	990 430 613	613,80	C
	<b>Tetőátvezető DN 200</b> 6° – 60° tetőhajláshoz, beleértve az univerzális tetőcserepet, szerelési sablont, rögzítőanyagot és tömítő karimát  Szín: <b>piros, RAL 8004</b> <i>EAC-ROH-DN200-6°/60°-8004</i> Szín: <b>fekete, RAL 9005</b> <i>EAC-ROH-DN200-6°/60°-9005</i>	1	-	990 430 614	667,10	C
		1	-	990 430 615	667,10	C
	<b>Tetőátvezető lapos tetőhöz DN 160</b> Fekete, lapos tető karimával <i>EAC-ROH-DN160-9005</i>	1	-	990 430 604	270,00	C
	<b>Külső fali rács</b>  <b>DN 125, 200 m<sup>3</sup>/h -ig</b> <i>EAC-DN125-125M3H-L248-W267-H37-INOX</i> <b>DN 160, 450 m<sup>3</sup>/h -ig</b> <i>EAC-DN160-350M3H-L280-W280-H37-INOX</i> <b>DN 200, 600 m<sup>3</sup>/h -ig</b> <i>EAC-DN200-500M3H-L330-W330-H37-INOX</i>	1	20	990 430 250	101,00	C
		1	20	990 430 584	106,10	C
		1	20	990 430 585	146,90	C

Homlokzati légcsatorna rendszerek						
Termék	Termékleírás	PU 1	PU 2	Cikkszám	Ár €	Kedvezmény-csoport
<b>Külső és kidobott levegő csatlakozások</b>						
   	<p><b>Kombi külső rács DN 125</b> Kidobott levegő kivezetése és friss levegő bevezetése egyetlen elemmel</p> <p><b>Jobb</b> oldali külső levegő csatlakozó DN 125, max 200 m<sup>3</sup>/h névleges légáramlás <i>EAC-DN125-EHA-ODA-R-INOX</i></p>	1	-	990 430 591	184,20	C
	<p><b>Jobb</b> oldali külső levegő csatlakozó, rozsdamentes acél, <b>fehér</b> DN 125, max 200 m<sup>3</sup>/h <i>EAC-DN125-EHA-ODA-R-9016</i></p>	1	-	990 430 599	200,30	C
	<p><b>Bal</b> oldali külső levegő csatlakozó DN 125, max 200 m<sup>3</sup>/h névleges légáramlás <i>EAC-DN125-EHA-ODA-L-INOX</i></p>	1	-	990 430 592	184,20	C
	<p><b>Bal</b> oldali külső levegő csatlakozó, rozsdamentes acél, <b>fehér</b> DN 125, max 200 m<sup>3</sup>/h <i>EAC-DN125-EHA-ODA-L-9016</i></p>	1	-	990 430 598	200,30	C
Telepítési példák lásd 44. oldalon						
 	<p><b>Kombi külső rács DN 160</b> Kidobott levegő kivezetése és friss levegő bevezetése egyetlen elemmel</p> <p><b>Jobb</b> oldali külső levegő csatlakozó, DN 160, max 300 m<sup>3</sup>/h névleges légáram <i>EAC-DN160-EHA-ODA-R-INOX</i></p>	1	-	990 430 594	247,50	C
	<p><b>Bal</b> oldali külső levegő csatlakozó, DN 160, max 300 m<sup>3</sup>/h névleges légáram <i>EAC-DN160-EHA-ODA-L-INOX</i></p>	1	-	990 430 595	247,50	C
 	<p><b>ComfoEdge kombinált külső fali rács DN200, max 400m<sup>3</sup>/h légáramlásig</b> Kidobott levegő kivezetése és friss levegő bevezetése egyetlen elemmel Külső méretek: 676 x 337 x 212 mm A furat távolsága középponttól középpontig: 328,5 mm Ø Furat: min. 240 mm (ComfoPipe Compact), min. 290 mm (ComfoPipe Plus)</p> <p>ComfoEdge kombinált külső fali rács DN200, <b>jobb</b> oldali kidobott levegő csatlakozás, rozsdamentes acél <i>EAC-DN200-EHA-ODA-R-INOX</i></p>	1	12	990 430 596	309,40	C
	<p><b>ComfoEdge kombinált külső fali rács DN200, bal</b> oldali kidobott levegő csatlakozás, rozsdamentes acél <i>EAC-DN200-EHA-ODA-L-INOX</i></p>	1	12	990 430 597	309,40	C



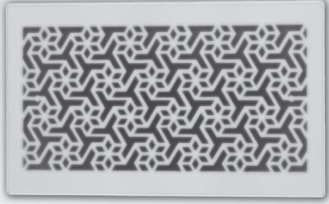

---

## Zehnder csereszűrők











Csereszűrők szellőztető készülékekhez	92
Csereszűrők szellőztető készülékekhez, külső levegő beszívásához, szűrőházakhoz	95
Csereszűrők fűtőegységekhez, talajhőcserélőkhöz és légelosztó elemekhez	97
Csereszűrők ComfoWell elemekhez	98

Csereszűrők szellőztető egységekhez						
Termék	Termékleírás	PU 1	PU 2	Cikkszám	Ár €	Kedvezmény-csoport
<b>ComfoSpot 50</b>						
	 <b>Szűrőkészlet ComfoSpot 50-hez, ISO Durva ≥ 70 % (G4), 2 darab</b> <i>FIL-CSP50-CRS/G4-2PC-PCK</i>	1	-	527 005 390	30,60	B
	 <b>Pollen szűrőkészlet ComfoSpot 50-hez, ISO Durva ≥ 70 % / ISO ePM10 ≥ 60 % (G4 / F7)</b> 1-1 darab <i>FIL-CSP50-CRS/G4-ePM10/F7-2PC-PCK</i>	1	-	527 005 400	33,40	B
	 <b>Szűrőkészlet ComfoSpot 50-hez, ISO Durva ≥ 70 % (G4), 10 darab</b> <i>FIL-CSP50-CRS/G4-10PC-PCK</i>	1	-	527 005 410	115,60	B
	 <b>Pollen Szűrőkészlet ComfoSpot 50 géphez ISO Durva ≥ 70 % / ISO ePM10 ≥ 60 % (G4 / F7)</b> 5-5 darab <i>FIL-CSP50-CRS/G4-ePM10/F7-10PC</i>	1	-	527 005 420	126,80	B
<b>ComfoAir 70</b>						
	 <b>Szűrőkészlet ComfoAir 70 géphez ISO Durva ≥ 70 % (G4), 2 darab</b> <i>FIL-CA70-CRS/G4-2PC-PCK</i>	1	-	527 005 180	33,50	B
	 <b>Pollen szűrőkészlet ComfoAir 70 géphez ISO Durva ≥ 70 % / ISO ePM10 ≥ 60 % (G4 / F7)</b> 1-1 darab <i>FIL-CA70-CRS/G4-ePM10/F7-2PC-PCK</i>	1	-	527 005 190	37,10	B
	 <b>Szűrőkészlet ComfoAir 70 géphez ISO Durva ≥ 70 % (G4), 10 darab</b> <i>FIL-CA70-CRS/G4-10PC</i>	1	-	527 005 160	125,30	B
	 <b>Pollen szűrőkészlet ComfoAir 70 géphez ISO Durva ≥ 70 % / ISO ePM10 ≥ 60 % (G4 / F7),</b> 5-5 darab <i>FIL-CA70-CRS/G4-ePM10/F7-10PC</i>	1	-	527 005 170	134,70	B
<b>ComfoAir 100, Ventos 50</b>						
	 <b>Szűrőkészlet ComfoAir 100 / Ventos 50 gépekhez ISO Durva ≥ 70% (G4)</b> 2 darab <i>FIL-VEN-CA100-CRS/G4-2PC-PCK</i>	1	-	527 004 700	41,80	B
	 <b>Pollen Szűrőkészlet ComfoAir 100 / Ventos 50 gépekhez ISO ePM2,5 ≥ 50% (F7)</b> 1 darab <i>FIL-VEN-CA100-ePM2.5/F7-1PC</i>	1	-	524 000 020	28,20	B
<b>ComfoAir 140</b>						
	 <b>Pollen szűrőkészlet ComfoAir 140 géphez, F6</b> 1 darab <i>FIL-L220-H187-F6</i>	1	50	9798 108	40,20	B
<b>ComfoAir 150, Multi 100 / 150</b>						
	 <b>Szűrőkészlet ComfoAir 150 / Multi 100 / 150 gépekhez ISO Durva ≥ 70% (G4)</b> 2 darab <i>FIL-MUL100/150-CA150-CRS/G4-2PC-PCK</i>	1	-	527 004 690	41,80	B
	 <b>Pollen szűrőkészlet ComfoAir 150 / Multi 100 / 150 gépekhez, ISO ePM2,5 ≥ 50% (F7)</b> 1 darab <i>FIL-MUL100/150-CA150-ePM2.5/F7-1PC-PCK</i>	1	-	524 000 060	28,00	B

Csereszűrők szellőztető egységekhez							
Termék	Termékleírás	PU 1	PU 2	Cikkszám	Ár €	Kedvezmény-csoport	
<b>ComfoAir flat 150, Climos 100 / 150</b>							
	 Szűrőkészlet ComfoAir flat 150 / Climos 100 / 150 gépekhez G4, 2 darab <i>FIL-CLI100-CLI150-CAFL150-G4-2PC-PCK</i>	1	-	527 004 670	41,80	B	
	 Pollen szűrőkészlet ComfoAir flat 150 / Climos 100 / 150 gépekhez F7, 1 darab <i>FIL-CLI100-CLI150-CAFL150-F7-1PC-PCK</i>	1	-	524 000 000	23,90	B	
<b>ComfoAir 160</b>							
	 Szűrőkészlet ComfoAir 160 géphez ISO Durva $\geq 65\%$ (G4), 2 darab <i>FIL-CA160-SET-CRS/CRS</i>	1	-	400 100 023	43,40	B	
	 Pollen szűrőkészlet ComfoAir 160 géphez, ISO Durva $\geq 65\%$ / ISO ePM1 $\geq 65\%$ (G4 / F7) 1-1 darab <i>FIL-CA160-SET-CRS/ePM1</i>	1	-	400 100 024	46,10	B	
<b>Atmos 175, Thermos 200 / 300</b>							
	 Szűrőkészlet Atmos 175, Thermos 200 / 300 gépekhez ISO Durva $\geq 55\%$ (G4), 1 darab <i>FIL-ATM-THM-FB-EPP-DN160-CRS/G4-1PC</i>	1	-	524 000 100	25,20	B	
	 Pollen szűrőkészlet Atmos 175, Thermos 200 / 300 gépekhez ISO ePM10 $\geq 60\%$ (F7), 1 darab <i>FIL-ATM-THM-FB-EPP-DN160-ePM10/F7-1PC</i>	1	-	524 000 090	29,50	B	
	 Szűrőkészlet Atmos 175 extract air (BF3), ISO Durva $\geq 30\%$ , 10 darab <i>FLE-ATM-CRS/G2-10PC-PCK</i>	1	-	527 006 230	39,90	B	
<b>ComfoAir 180</b>							
	 Szűrőkészlet ComfoAir 180 géphez, ISO Durva $\geq 65\%$ (G4), 2 darab <i>FIL-CA180-SET-CRS/CRS</i>	1	-	400 100 090	43,40	B	
	 Pollen szűrőkészlet ComfoAir 180 géphez ISO Durva $\geq 65\%$ / ISO ePM10 $\geq 55\%$ (G4 / F7) 1-1 darab <i>FIL-SET-CA180-SET-CRS/EPM1</i>	1	-	400 100 091	46,10	B	
<b>ComfoAir 200</b>							
	 Szűrőkészlet ComfoAir 200 géphez ISO Durva $\geq 65\%$ (G4), 2 darab <i>FIL-PFR-L292-W24-H150-CRS-2pc</i>	1	-	400 100 014	43,40	B	
	 Pollen szűrőkészlet ComfoAir 200 géphez ISO Durva $\geq 65\%$ / ISO ePM10 $\geq 55\%$ (G4 / F7) 1-1 darab <i>FIL-PFR-L292-W24-H150-SET-CRS/ePM1</i>	1	-	400 100 013	46,10	B	
<b>Climos 200</b>							
	 Szűrőkészlet Climos 200 géphez ISO Durva $\geq 75\%$ (M5), 2 darab <i>FIL-CLI200-CRS/M5-2PC-PCK</i>	1	-	527 004 270	49,30	B	
	 Pollen szűrőkészlet Climos 200 géphez ISO Durva $\geq 75\%$ / ISO ePM10 $\geq 60\%$ (M5 / F7) 1-1 darab <i>FIL-CLI200-CRS/M5-ePM1/F7-2PC-PCK</i>	1	-	527 004 280	52,50	B	
<b>Focus 200</b>							
	 Szűrőkészlet Focus 200 géphez ISO Durva $\geq 70\%$ (G4), 2 darab <i>FIL-FCS-CRS/G4-2PC-PCK</i>	1	-	527 004 260	46,10	B	
	 Pollen szűrőkészlet Focus 200 géphez, ISO Durva $\geq 70\%$ / ISO ePM1 $\geq 60\%$ (G4 / F7), 1-1 darab <i>FIL-FCS-CCP-CRS/G4-ePM1/F7-2PC-PCK</i>	1	-	527 003 430	51,10	B	
	 Szűrőkészlet Focus 200 géphez, ISO Durva $\geq 60\%$ 10 darab <i>FIL-FCS-CCP-ePM1/F7-10PC-PCK</i>	1	-	527 009 750	229,10	B	

Csereszűrők szellőztető egységekhez						
Termék	Termékleírás	PU 1	PU 2	Cikkszám	Ár €	Kedvezmény-csoport
<b>Novus 300 / 450</b>						
	 <b>Szűrőkészlet Novus 300 / 450 gépekhez ISO Durva ≥ 70 % (G4), 2 darab</b> <i>FIL-NOV-CRS/G4-2PC-PCK</i>	1	-	527 004 250	53,10	B
	 <b>Pollen szűrőkészlet Novus 300 / 450 gépekhez Durva ≥ 70 % / ISO ePM10 ≥ 60 % (G4 / F7)</b> 1-1 darab <i>FIL-NOV-CRS/G4-ePM1/F7-2PC-PCK</i>	1	-	527 003 440	61,40	B
	 <b>Szűrőkészlet Novus 300 / 450 gépekhez ISO ePM10 60 % (F7) 10 darab</b> <i>FIL-NOV-ePM1/F7-10PC-PCK</i>	1	-	527 009 740	250,70	B
<b>ComfoAir G 90 / 91 / Santos 250</b>						
	 <b>Szűrőkészlet ComfoAir G 90 / 91 gépekhez G3 (szűrőbetét) 2 darab</b> <i>FIL-L198-H465-&lt;WK40/01-2pc</i>	1	25	9798108	9,50	B
	 <b>Szűrőkészlet ComfoAir G 90 / 91, Santos 250 gépekhez G3 (szűrőbetét), 2 darab</b> <i>FIL-MFR-L198-H465-&gt;WK40/01-2pc</i>	1	25	9798108	28,20	B
	 <b>Szűrőkészlet ComfoAir 500 / 350 gépekhez, G3 (szűrőbetét) 2 darab</b> <i>FIL-L500-H198-G3-2pc</i>	1	25	9798108	28,20	B
<b>ComfoAir 350 / 550, Santos 370 / 570</b>						
	 <b>Szűrőkészlet ComfoAir 350 / 550 gépekhez, Santos 370 / 570, ISO Durva ≥ 60 % (G4) 2 darab</b> <i>FIL-PFR-L500-W16.5-H197-SEL-CRS-2pc</i>	1	-	400 100 085	54,50	B
	 <b>Pollen szűrőkészlet ComfoAir 350 / 550, Santos 370 / 570, ISO Durva ≥ 60 % / ISO ePM1 ≥ 50 % (G4 / F7)</b> 1-1 darab <i>FIL-PFR-L500-W16.5-H197-SEL-CRS/ePM1</i>	1	-	400 100 084	57,70	B
	 <b>25 szett durva/ G4+ePM1/ F7 szűrő 1 dobozban, Alkalmos ComfoAir 350-450-550, ComfoD 350- 450-550, ComfoFond-L ECO készülékekbe, a doboz 50 darabból szűrőből áll, kézikönyvet nem tartalmaz.</b> <i>FIL-CA350/450/550-SET-CRS/ePM1-PBG-25PCS</i>	1	-	400 100 116	1.126,10	B
<b>ComfoAir Q350 / 450 / 600</b>						
	 <b>Szűrőkészlet ComfoAir Q350/450/600 gépekhez ISO Durva ≥ 65 % (G4), 2 darab</b> <i>FIL-CAQ-CRS-2PC</i>	1	-	400 502 012	50,40	B
	 <b>Pollen szűrőkészlet ComfoAir Q350/450/600 gépekhez, ISO Durva ≥ 65 % / ISO ePM1 ≥ 55 % (G4 / F7) 1-1 darab</b> <i>FIL-CAQ-ePM1 / CRS</i>	1	-	400 502 013	54,50	B
	 <b>Szűrőkészlet ComfoAir Q350/450/600 gépekhez, ISO Durva ≥ 65 % / Aktívszenes ePM10, 1-1 darab</b> <i>FIL-CAQ-1PC-AC-EPM10-1PC-CRS-PCK</i>	1	-	400 100 097	56,50	B
	 <b>Szűrőkészlet ComfoAir Q350/450/600 gépekhez ISO Durva ≥ 65 % (G4), 10 darab</b> <i>FIL-CAQ-CRS-10PC</i>	1	-	400 502 014	225,60	B
	 <b>Pollen szűrőkészlet ComfoAir Q350/450/600, ISO Durva ≥ 65 % / ISO ePM1 ≥ 55 % (G4 / F7) 5-5 db</b> <i>FIL-CAQ-ePM1-10PC</i>	1	-	400 502 015	264,20	B
	 <b>30 szett Durva/ G4 + ePM1/ F7 szűrő 1 dobozban alkalmas ComfoAir Q és ComfoAir E számára, a doboz 60 szűrőt tartalmaz kézikönyvvel</b> <i>FIL-CAQ-SET-CRS/CRS-PBG-30PCS</i>	1	-	400 100 118	1.061,70	B

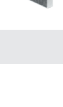
Csereszűrők szellőztető készülékekhez, külső levegő beszívásához, szűrőházakhoz								
Termék	Termékleírás	PU 1	PU 2	Cikkszám	Ár €	Kedvezmény-csoport		
<b>Compact 350</b>								
		<b>Szűrőkészlet Compact 350 géphez (elszívott levegő oldal)</b> ISO Durva $\geq 55\%$ (G4), 1 darab FIL-ATM-THM-FB-EPP-DN160-CRS/G4-1PC		1	-	524 000 100	25,20	B
		<b>Szűrőkészlet Compact 350 géphez (kidobott levegő oldal)</b> ISO Durva $\geq 55\%$ (G4), 1 darab FIL-CAM-COMP350-CRS/G4-1PC-PCK		1	-	524 000 150	36,40	B
		<b>Pollen szűrőkészlet Compact 350 géphez</b> ISO ePM10 $\geq 60\%$ (F7), 1 darab FIL-CAM-COMP350-ePM10/F7-1PC-PCK		1	-	524 000 140	46,10	B
<b>Légbeszívó torony 300</b>								
		<b>Csereszűrő levegőbeszívó torony 300 számára</b> ISO Durva $\geq 55\%$ (G4), 1 darab FIL-ATM-THM-FB-EPP-DN160-CRS/G4-1PC		1	-	524 000 100	25,20	B
		<b>Pollen csereszűrő levegőbeszívó torony 300 számára</b> ISO ePM10 $\geq 60\%$ (F7), 1 darab FIL-ATM-THM-FB-EPP-DN160-ePM10/F7-1PC		1	-	524 000 090	29,50	B
<b>E-típusú Kültéri szűrőház</b>								
		<b>Dupla rétegű szűrő E típusú kültéri szűrőházhoz</b> ISO Durva $\geq 70\%$ (G2 / G4), 1 darab FIL-FB-EXR-SET-CRS/G2-CRS/G4-PCK		1	4	524 000 180	54,50	B
		<b>Dupla rétegű szűrő E típusú kültéri szűrőházhoz</b> ISO ePM2,5 $\geq 70\%$ (G2 / F7), 1 darab FIL-FB-EXR-SET-CRS/G2-ePM2.5/F7-PCK		1	-	524 000 170	61,40	B
<b>DN 125 ISO szűrődoboz</b>								
		<b>Szűrő NA 125 ISO szűrődobozhoz</b> ISO Durva $\geq 75\%$ (M5), 1 darab FIL-CLI200-FB-EPP-DN125-CRS/M5-1PC-PCK		1	-	521 013 080	24,70	B
		<b>Pollen szűrő NA 125 ISO szűrődobozhoz</b> ISO ePM1 $\geq 60\%$ (F7), 1 darab FIL-CLI200-FB-EPP-DN125-ePM1/F7-1PC-PCK		1	-	521 012 720	28,00	B
		<b>Aktív szén-szűrő NA 125 ISO szűrődobozhoz, AK típus, 1 darab</b> FIL-FB-EPP-DN125-AC-1PC		1	-	521 014 090	49,10	B

Csereszűrők szűrődobozokhoz						
Termék	Termékleírás	PU 1	PU 2	Cikkszám	Ár €	Kedvezmény-csoport
<b>Pollen szűrő NA 150 / 160 szűrőházhoz</b>						
	 <b>Pollen szűrő pollen szűrőházhoz DN 150 / 160, F7</b> Méretek: 287 x 287 x 44 (Szé. x M. x Mé.) 1 darab <i>FIL-F7-L287-W44-H287</i>	1	-	990 316 102	67,00	B
<b>DN 160 szűrődoboz</b>						
	 <b>Szűrő NA 160 szűrőházhoz ISO Durva ≥ 70% (G3)</b> 1 darab <i>FIL-FB-PRH-EPP-DN160-CRS/G3-1PC</i>	1	-	524 000 810	25,20	B
	 <b>Szűrő NA 160 szűrőházhoz ISO Durva ≥ 55% (G4)</b> 1 darab <i>FIL-ATM-THM-FB-EPP-DN160-CRS/G4-1PC</i>	1	-	524 000 100	25,20	B
	 <b>Pollen szűrő NA 160 szűrőházhoz ISO ePM10 ≥ 60% (F7)</b> 1 darab <i>FIL-ATM-THM-FB-EPP-DN160-ePM10/F7-1PC</i>	1	-	524 000 090	29,50	B
	 <b>Pollen szűrő NA 160 szűrőházhoz, H10</b> 1 darab <i>FIL-FB-EPP-DN160-ePM1/H10-1PC</i>	1	-	524 000 910	107,60	B
	 <b>Aktívszén szűrő NA 160 szűrőházhoz, AL típus (dohányfüst, füstgázok)</b> 1 darab <i>FIL-FB-EPP-DN160-AC/K-1PC</i>	1	-	524 000 080	78,20	B
	 <b>Aktívszén szűrő NA 160 szűrőházhoz, AL típus (mezőgazdasági szagok)</b> 1 darab <i>FIL-FB-EPP-DN160-AC/L-1PC</i>	1	-	524 000 920	92,10	B
<b>NA 180 pollen szűrő ház</b>						
	 <b>Pollen szűrő NA 180 szűrőházhoz, F7</b> Méretek: 287 x 287 x 94 (Szé. x M. x Mé.) 1 darab <i>FIL-F7-L287-W94-H287</i>	1	24	990 316 103	97,60	B

Csereszűrők fűtőegységekhez, talajhőcserélőkhöz és léghosztó elemekhez								
Termék	Termékleírás	PU 1	PU 2	Cikkszám	Ár €	Kedvezmény-csoport		
<b>NA 160 ISO fagymentesítő doboz</b>								
		<b>Szűrő NA 160 ISO fagymentesítőhöz ISO Durva <math>\geq</math> 70% (G3)</b> 1 darab <i>FIL-FB-PRH-EPP-DN160-CRS/G3-1PC</i>		1	-	524 000 810	25,20	B
<b>ComfoFond-L 300 / 600</b>								
		<b>Szűrő ComfoFond-L 300 / 600 készülékhez, G4</b> Méretek: 287 x 287 x 48 mm 1 darab <i>FIL-PFR-L287-W27-H48-CRS-PBG</i>		1	24	400 100 060	80,50	B
<b>ComfoFond-L Eco 350 / 550</b>								
		<b>Szűrő ComfoFond-L Eco 350 / 550 készülékhez, ISO Durva <math>\geq</math> 60 % (G4), 1 darab</b> Megfelel az alábbi ComfoFond-L Eco gépekhez: 471310012, 471310017, 471310022, 471310027, 471310070, 471310071, 471310080 and 471310081 <i>FIL-PFR-L500-H197-CRS-PCK</i>		1	-	400 100 065	28,00	B
		<b>Szűrő ComfoFond-L Eco 350/550 és ComfoFond-L Q-hoz, ISO Durva <math>\geq</math> 60 % (G4)</b> 1 darab Megfelel az alábbi ComfoFond-L Eco gépekhez: 471310013, 471310018, 471310023, 471310028 and ComfoFond-L Q <i>FIL-CRS-SPR-P</i>		1	-	400 100 066	28,00	B
<b>Léghosztók</b>								
		<b>Csereszűrő 990 220 010 cikkszámú kimenő levegőházhoz, ISO Durva <math>\geq</math> 45 % (G3)</b> Csomagolási egység 10 darab <i>FIL-CLD-L230-W110-CRS-45%-10PC</i>		1	10	990 320 030	28,00	B
		<b>Csereszűrő CLD kimenő levegőházhoz, ISO Durva <math>\geq</math> 45 % (G3)</b> Csomagolási egység 10 darab <i>FIL-CLD-L158-W113-H9-CRS-45%-10PC-WHITE</i>		1	540	990 320 575	87,30	B
		<b>DN 100 szűrőkészlet - ISO Durva <math>\geq</math> 45 % (G3)</b> Használható az E125 Luna szelephez, kivezetett levegő tányérszelepekhez és formatervezett takarórácsokhoz. Csomagolási egység 10 darab <i>FIL-DIV-DN100-CRS-45%-10PC</i>		1	20	990 320 031	29,30	B
		<b>DN 125 szűrőkészlet - ISO Durva <math>\geq</math> 45 % (G3)</b> Használható a kivezetett levegő tányérszelepekhez és CLRf/TVA formatervezett takarórácsokhoz. Csomagolási egység 10 darab <i>FIL-DIV-DN125-CRS-45%-10PC</i>		1	20	990 320 032	32,30	B
		<b>CLF szűrőkészlet, ISO Durva <math>\geq</math> 30 %</b> 10 db <i>FIL-CLF-L295-W75-CRS-30%-10PC</i>		1	70	990 322 100	76,20	B

Csereszűrők ComfoWell elemekhez						
Termék	Termékleírás	PU 1	PU 2	Cikkszám	Ár €	Kedvezmény-csoport
	<b>Finompor szűrők és Aktívszén szűrők szűrőházakhoz</b>  <b>Finompor szűrő CW 220-PM1-75%</b> Méretek: 200 x 225 x 48 (Szé. x M. x Mé.) szűrőISO ePM1 ≥ 75% (F7) FIL-CW220-PM1-75%	1	108	990 323 600	56,10	B
	<b>Finompor szűrő CW 320-PM1-75%</b> Méretek: 300 x 225 x 48 (Szé. x M. x Mé.) szűrőISO ePM1 ≥ 75% (F7) FIL-CW320-PM1-75%	1	72	990 323 603	63,80	B
	<b>Finompor szűrő CW 420-PM1-75%</b> Méretek: 2 darab, 200 x 225 x 48 (Szé. x M. x Mé.) ISO ePM1 ≥ 75% (F7) FIL-CW420-PM1-75%	1	-	990 323 650	74,40	B
	<b>Finompor szűrő CW 520-PM1-75%</b> Méretek: 500 x 225 x 48 (Szé. x M. x Mé.) szűrőISO ePM1 ≥ 75% (F7) FIL-CW520-PM1-75%	1	48	990 323 606	84,90	B
	<b>Finompor szűrő CW 625-PM1-75%</b> Méretek: 2 darab, 300 x 225 x 48 (Szé. x M. x Mé.) ISO ePM1 ≥ 75% (F7) FIL-CW625-PM1-75%	1	-	990 323 653	95,70	B
	<b>CW 220-PM1-90% finompor szűrő</b> Méretek: 200 x 225 x 48 (Szé. x M. x Mé.) szűrőISO ePM1 ≥ 90% (F9) FIL-CW220-PM1-90%	1	108	990 323 601	57,00	B
	<b>CW 320-PM1-90% finompor szűrő</b> Méretek: 300 x 225 x 48 (Szé. x M. x Mé.) szűrőISO ePM1 ≥ 90% (F9) FIL-CW320-PM1-90%	1	72	990 323 604	64,60	B
	<b>CW 420-PM1-90% finompor szűrő</b> Méretek: 2 darab - 200 x 225 x 48 (Szé.xM.xMé.), ISO ePM1 ≥ 90 % (F9) szűrő FIL-CW420-PM1-90%	1	-	990 323 651	84,90	B
	<b>CW 520-PM1-90% finompor szűrő</b> Méretek: 500 x 225 x 48 (Szé. x M. x Mé.) szűrőISO ePM1 ≥ 90% (F9) FIL-CW520-PM1-90%	1	48	990 323 607	86,80	B
	<b>CW 625-PM1-90% finompor szűrő</b> Méretek: 2 darab - 300 x 225 x 48 (Szé.xM.xMé.), ISO ePM1 ≥ 90 % (F9) szűrő FIL-CW625-PM1-90%	1	-	990 323 654	106,30	B
	<b>CW-FC 220 aktívszén szűrő</b> Méretek: 200 x 225 x 96 (Szé. x M. x Mé.) FIL-CW220-AC	1	54	990 323 602	43,20	B
	<b>CW-FC 320 aktívszén szűrő</b> Méretek: 300 x 225 x 96 (Szé. x M. x Mé.) FIL-CW320-AC	1	36	990 323 605	50,20	B
	<b>CW-FC 420 aktívszén szűrő</b> Méretek: 2 darab - 200 x 225 x 96 (Szé. x M. x Mé.) FIL-CW420-AC	1	-	990 323 652	61,50	B
	<b>CW-FC 520 aktívszén szűrő</b> Méretek: 500 x 225 x 96 (Szé. x M. x Mé.) FIL-CW520-AC	1	24	990 323 608	72,80	B
	<b>CW-FC 625 aktívszén szűrő</b> Méretek: 2 darab - 300 x 225 x 96 (Szé. x M. x Mé.) FIL-CW625-AC	1	6	990 323 655	84,40	B